

2024

ŠIAURIEŠKO
DIZAINO
VONIOS
KAMBARYS



BALTECO
VONIOS KAMBARIO ĮRANGA

BALTECO



AKMENS MASĖS VONIOS



PASTATOMI PRAUSTUVAI



AKRILINĖS VONIOS



GARO KABINOS



DUŠO SIENELĖS

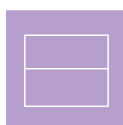

VONIOS BALDAI



LED VEIDRODŽIAI



XONYX VONIOS GAMINIAI

Unikali „Xonyx“ vientiso paviršiaus akmens masė	4
Fabo	8
Cade	9
Marin 170 <i>Naujiena</i>	10
Marin 180	11
Nido	12
Epoque	13
Como	14
Senzo	15
Azur	16
Mezzo	17
Fiore	18
Halo	19
Gamma 150	20
Gamma 160	21
Leon	22
Piano	23
Allure	24
Plano	25
Vigo <i>Naujiena</i>	26
Tetris	28
Pastatomi praustuvai	30
„Xonyx“ gaminių techninė informacija	31

AKRILINĖS VONIOS

Balteco akrilo ir masažo vonių privalumai	36
Masažo sistemos ir valdymo pultai	38
Forma 150, 160, 170, 180	40
Forma 190	41
Modul 150, 160, 170	42
Modul 180	43
Roma	44
Loop	45
Eclipse 150, 160, 170	46
Idea 150, 160, 170	47
Rhea 150, 160, 170	48
Cali	49
Orion	50
Linea 140, 150	51
Metro	52
Scala	53
Quadrum	54
Madonna	55
Vonių dušo sienelės	56
Priedai, valymo priemonės	58
Maišytuvai	59
Techninė informacija	60-68

DUŠO SIENELĖS

Dušo kėdutė X30	70
Xonyx dušo panelis Mio	71
Kaip išsirinkti tinkamą dušo sienelę	72-73
Concept serija 1-12	74-79
Konceptijos serijos apdaila ir priedai	80-81
Project serija	82-97
Kanto, Vibe dušo kabinos	95
Makro dušo kabina	96
Dušo padėklai iš Xonyx solid surface	97
Dušo kabinos pagal individualius matmenis	98
Project serijos apdaila ir priedai	100

VONIOS KAMBARIO BALDAI

Baldų serija Grada	102
Baldų serija Carre	108
Baldų serija Vida	112
Baldų serija Flo <i>Naujiena</i>	116
Baldų serija Forma	120
Baldų serija Forma Stripe <i>Naujiena</i>	124
Baldų serija Nord	126
Baldų serija Classic	130
Baldų serija Ocean	132
Vonios kambario veidrodžiai	134-138

UNIKALI XONYX AKMENS MASĖ

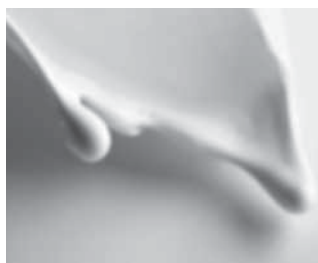

Iš Xonyx akmens masės vonių ir kitų produktų gamyboje Balteco naudoja medžiagą solid surface su unikaliomis savybėmis. Daugiau nei dešimtmetis pasišventimo kuriant Xonyx medžiagą pasiteisino ir buvo sukurta unikali medžiagos sudėtis bei gamybos technologija, pagrįsta SPS (Slow Polymerization System) technologija.



XONYX™
SOLID SURFACE

AKSOMINIS ŠVELNUMAS

Pagal naująją technologiją pagaminta Xonyx akmens masė natūralių mineralų stiprumą sujungia su dervos ir akrilo junginių specialiomis savybėmis, sukuriant monolitinę medžiagą iš akmens masės be dekoracinio paviršiaus su ypač stipriu išoriniu paviršiumi. Polimerizuotas dirbtinis akmuo yra struktūriškai labai stipri medžiaga, o medžiagos paviršius yra subtiliai šilkinis ir šiltas. Xonyx produktų švelnioji apdaila suteikia paviršiui šiek tiek blizgesio turintį matinį įspūdį su labai geromis paviršiaus valymo savybėmis.



IŠSKIRTINĖ IŠBĖGIMO APDAILA

Xonyx voniose įrengtas nutekėjimas su unikalia Xonyx akmens masės apdaila, kuri derinasi su minimalistiniu vonios dizainu ir užtikrina patikimą veikimą daugelį metų.



SUBTILIOS DETALĖS

Xonyx vonių kuklios integruotos persipylimo angos beveik nepastebimos, bet užtikrina veiksmingą persipylimo funkciją.

NESUDĒTINGAS MONTAVIMAS IR PATVARUMAS

Xonyx vonios sumontuotos ant cinkuoto plieninio rēmo su stipriomis vertikaliai reguliuojamomis kojelėmis. Tokios konstrukcijos dėka voniā įrengti nesudėtinga, o plieno konstrukcija ir kojelės išoriškai nesimato. Dėl kruopščiai suprojektuoto techninio sprendimo Balteco vonias galima montuoti negadinant grindų ir be papildomų atramų.



ELEGANTIŠKAS DIZAINAS IR BEKOMPROMISIS KOMFORTAS

Balteco Xonyx solid surface vonios yra pagamintos naudojant unikalią dviejų sluoksnių konstrukciją, kurioje vidinė ir išorinė vonios dalys yra sujungtos į vieną monolitiškai stiprią voniā be matomų siūlių. Dviejų sluoksnių konstrukcija užtikrina patogų ergonomišką vidinį paviršių ir optimalų vandens naudojimą, o išorinis vonios dizainas traukia akį. Dviejų sluoksnių konstrukcija veikia taip pat kaip šiluminė izoliacija, mažinant vonios vandens šilumos praradimą.

MEISTRIŠKAS RANKŲ DARBAS

Visos Balteco Xonyx vonios (parduodamos daugiau nei dvidešimtyje šalių) yra gaminamos Estijoje rankiniu būdu. Vadovaujantis bendru siekiu sukurti idealą, mūsų patyrę meistrai kiekvieną vonią gamina itin kruopščiai ir su tinkamu dėmesiu kiekvienai detalei. Tik tokiu būdu galime užtikrinti aukštą kokybę ir vonių savininkų pasitenkinimą.



JŪSŲ PAGEIDAUJAMA SPALVA

Xonyx vonios išorės apdailos išskirtinai platus spalvų pasirinkimas suteikia galimybę sukurti unikalią, išskirtinę vonią.



XONYX™
SOLID SURFACE



FABO



FABO

• 170 x 72 x 58 cm / 230 l / 90 kg

- Įprasta akmens masės vonia: **2820.-**
- Vonia su dažytais šonais: **3570.-**
- Poliruota vonia: **3245.-**

XONYX™
SOLID SURFACE



RAL

XONYX VONIA IŠ AKMENS MASĖS:

- Masyvus ir stiprus korpusas
- Vonios korpusas ir uždanga išvien
- Rėmas su reguliuojamomis kojėlėmis
- Spustelint atidaromas/uždaromas nutekėjimas iš Xonyx masės
- Su integruota persipylimo prevencijos sistema

- Šonų spalvą galima pasirinkti pagal RAL kodą.
- Techniniai duomenys: 31-34 psl

CADE



CADE

• 169 x 84 x 62 cm / 280 l / 90 kg

- Įprasta akmens masės vonia: **3405.-**
- Vonia su dažytais šonais: **4155.-**
- Poliruota vonia: **3915.-**

XONYX™
SOLID SURFACE



RAL

XONYX VONIA IŠ AKMENS MASĖS:

- Masyvus ir stiprus korpusas
- Vonios korpusas ir uždanga išvien
- Rėmas su reguliuojamomis kojėlėmis
- Spustelint atidaromas/uždaromas nutekėjimas iš Xonyx masės
- Su integruota persipylimo prevencijos sistema

- Šonų spalvą galima pasirinkti pagal RAL kodą.
- Techniniai duomenys: 31-34 psl

Naujiena

MARIN 170

XONYX AKMENS MASĖS VONIOS



MARIN 17 laisvai statoma

- 170 x 75 x 63 cm / 270 l / 88 kg
- Įprasta akmens masės vonia: **3440.-**
- Vonia su dažytais šonais: **4190.-**
- Poliruota vonia: **3960.-**

MARIN 17 prie sienos (W)

- 171 x 82 x 63 cm / 270 l / 94 kg
- Įprasta akmens masės vonia: **3440.-**
- Vonia su dažytais šonais: **4190.-**
- Poliruota vonia: **3960.-**

MARIN 17 kampinė (L/R)

- 171 x 82 x 63 cm / 270 l / 89 kg
- Įprasta akmens masės vonia: **3440.-**
- Vonia su dažytais šonais: **4190.-**
- Poliruota vonia: **3960.-**

LAISVAI STATOMA

PRIE SIENOS W

KAMPINĖ L

KAMPINĖ R

XONYX™
SOLID SURFACE

RAL

XONYX VONIA IŠ AKMENS MASĖS:

- Masyvus ir stiprus korpusas
- Vonios korpusas ir uždanga išvien
- Rėmas su reguliuojamomis kojėlėmis
- Spustelint atidaromas/uždaromas nutekėjimas iš Xonyx masės
- Su integruota persipylimo prevencijos sistema
- Maišytuvo skylių gręžimas: 84-
- Šonų spalvą galima pasirinkti pagal RAL kodą.
- Techniniai duomenys: 31-34 psl

MARIN 180



MARIN 180

• 179 x 84 x 63 cm / 335 l / 115 kg

- Įprasta akmenų masės vonia: **3625.-**
- Vonia su dažytais šonais: **4375.-**
- Poliruota vonia: **4166.-**

XONYX VONIA IŠ AKMENS MASĖS:

- Masyvus ir stiprus korpusas
- Vonios korpusas ir uždanga išvien
- Rėmas su reguliuojamomis kojėlėmis
- Spustelint atidaromas/uždaromas nutekėjimas iš Xonyx masės
- Su integruota persipylimo prevencijos sistema
- Šonų spalvą galima pasirinkti pagal RAL kodą.
- Techniniai duomenys: 31-34 psl

NIDO



NIDO

• 169 x 79 x 63 cm / 255 l / 100 kg

- Įprasta akmenų masės vonia: **3335.-**
- Vonia su dažytais šonais: **4085.-**
- Poliruota vonia: **3838.-**

XONYX VONIA IŠ AKMENS MASĖS:

- Masyvus ir stiprus korpusas
- Vonios korpusas ir uždanga išvien
- Rėmas su reguliuojamomis kojėlėmis
- Spustelint atidaromas/uždaromas nutekėjimas iš Xonyx masės
- Su integruota persipylimo prevencijos sistema

- Šonų spalvą galima pasirinkti pagal RAL kodą.
- Techniniai duomenys: 31-34 psl

EPOQUE



EPOQUE

• 168 x 75 x 64 cm / 250 l / 135 kg

- Įprasta akmens masės vonia: **4160.-**
- Vonia su dažytais šonais: **5075.-**
- Poliruota vonia: **4785.-**



XONYX VONIA IŠ AKMENS MASĖS:

- Masyvus ir stiprus korpusas
- Vonios korpusas ir uždanga išvien
- Rėmas su reguliuojamomis kojėlėmis
- Spustelint atidaromas/uždaromas nutekėjimas iš Xonyx masės
- Su integruota persipylimo prevencijos sistema
- Šonų spalvą galima pasirinkti pagal RAL kodą.
- Techniniai duomenys: 31-34 psl

COMO



LAISVAI STATOMA

PRIE SIENOS W

KAMPINĖ L

KAMPINĖ R

COMO laisvai statoma

- 169 x 74 x 63 cm / 270 l / 120 kg
- Įprasta akmenų masės vonia: **3455.-**
- Vonia su dažytais šonais: **4205.-**
- Poliruota vonia: **3975.-**

COMO prie sienos (W)

- 170 x 81 x 63 cm / 270 l / 115 kg
- Įprasta akmenų masės vonia: **3455.-**
- Vonia su dažytais šonais: **4205.-**
- Poliruota vonia: **3975.-**

COMO kampinė (L/R)

- 170 x 81 x 63 cm / 270 l / 100 kg
- Įprasta akmenų masės vonia: **3455.-**
- Vonia su dažytais šonais: **4205.-**
- Poliruota vonia: **3975.-**



XONYX VONIA IŠ AKMENŲ MASĖS:

- Masyvus ir stiprus korpusas
- Vonios korpusas ir uždanga išvien
- Rėmas su reguliuojamomis kojelėmis
- Spustelint atidaromas/uždaromas nutekėjimas iš Xonyx masės
- Su integruota persipylimo prevencijos sistema

- Maišytuvo skylių gręžimas: 84.-
- Šonų spalvą galima pasirinkti pagal RAL kodą
- Techniniai duomenys: 31-34 psl

SENZO



SENZO

• 179 x 90 x 66 cm / 280 l / 125 kg

- Įprasta akmens masės vonia: **3780.-**
- Vonija su dažytais šonais: **4530.-**
- Poliruota vonia: **4345.-**



XONYX VONIA IŠ AKMENS MASĖS:

- Masyvus ir stiprus korpusas
- Vonios korpusas ir uždanga išvien
- Rėmas su reguliuojamomis kojelėmis
- Spustelint atidaromas/uždaromas nutekėjimas iš Xonyx masės
- Su integruota persipylimo prevencijos sistema

- Šonų spalvą galima pasirinkti pagal RAL kodą.
- Techniniai duomenys: 31-34 psl

AZUR 130, 140, 155



AZUR 130

- 130 x 70 x 61 cm / 190 l / 75 kg
- Įprasta akmenų masės vonia: **2788.-**
- Vonia su dažytais šonais: **3540.-**
- Poliruota vonia: **3210.-**

AZUR 140

- 140 x 70 x 62 cm / 215 l / 90 kg
- Įprasta akmenų masės vonia: **2780.-**
- Vonia su dažytais šonais: **3670.-**
- Poliruota vonia: **3360.-**

AZUR 155

- 154 x 71 x 65 cm / 240 l / 100 kg
- Įprasta akmenų masės vonia: **3110.-**
- Vonia su dažytais šonais: **3860.-**
- Poliruota vonia: **3585.-**



XONYX VONIA IŠ AKMENS MASĖS:

- Masyvus ir stiprus korpusas
- Vonios korpusas ir uždanga išvien
- Rėmas su reguliuojamomis kojėlėmis
- Spustelint atidaromas/uždaromas nutekėjimas iš Xonyx masės
- Su integruota persipylimo prevencijos sistema

- Šonų spalvą galima pasirinkti pagal RAL kodą.
- Techniniai duomenys: 31-34 psl

FIORE 160, 180



FIORE 160

• 157 x 72 x 61 cm / 210 l / 95 kg

- Įprasta akmens masės vonia: **3180.-**
- Vonia su dažytais šonais: **3930.-**
- Poliruota vonia: **3655.-**

FIORE 180

• 179 x 84 x 63 cm / 335 l / 115 kg

- Įprasta akmens masės vonia: **3750.-**
- Vonia su dažytais šonais: **4499.-**
- Poliruota vonia: **4160.-**

XONYX VONIA IŠ AKMENS MASĖS:

- Masyvus ir stiprus korpusas
- Vonios korpusas ir uždanga išvien
- Rėmas su reguliuojamomis kojėlėmis
- Spustelint atidaromas/uždarymas nutekėjimas iš Xonyx masės
- Su integruota perspylimo prevencijos sistema
- Šonų spalvą galima pasirinkti pagal RAL kodą.
- Techniniai duomenys: 31-34 psl

HALO



HALO

• 169 x 72 x 64 cm / 250 l / 110 kg

- Įprasta akmenų masės vonia: **3305.-**
- Vonia su dažytais šonais: **4055.-**
- Poliruota vonia: **3805.-**



XONYX VONIA IŠ AKMENS MASĖS:

- Masyvus ir stiprus korpusas
- Vonios korpusas ir uždanga išvien
- Rėmas su reguliuojamomis kojėlėmis
- Spustelint atidaromas/uždaromas nutekėjimas iš Xonyx masės
- Su integruota persipylimo prevencijos sistema

- Šonų spalvą galima pasirinkti pagal RAL kodą.
- Techniniai duomenys: 31-34 psl

MEZZO



MEZZO

• 182 x 86 x 64/80 cm / 250 l / 135 kg

- Įprasta akmenų masės vonia: **3905.-**
- Poliruota vonia: **4490.-**

XONYX™
SOLID SURFACE

XONYX VONIA IŠ AKMENŲ MASĖS:

- Masyvus ir stiprus korpusas
- Vonios korpusas ir uždanga išvien
- Rėmas su reguliuojamomis kojelėmis
- Spustelint atidaromas/uždaromas nutekėjimas iš Xonyx masės
- Su integruota persipylimo prevencijos sistema

- Techniniai duomenys: 31-34 psl

GAMMA 150



GAMMA 150

• 149 x 62/85 x 67 cm / 240 l / 85 kg

- Įprasta akmenų masės vonia: **3245.-**
- Vonios su dažytais šonais: **3995.-**
- Poliruota vonia: **3735.-**

PS. Tik kairės pusės vonia (L)



XONYX VONIA IŠ AKMENS MASĖS:

- Masyvus ir stiprus korpusas
- Vonios korpusas ir uždanga išvien
- Rėmas su reguliuojamomis kojėlėmis
- Spustelint atidaromas/uždaromas nutekėjimas iš Xonyx masės
- Su integruota persipylimo prevencijos sistema
- Maišytuvo skylių gręžimas: 84.-
- Šonų spalvą galima pasirinkti pagal RAL kodą.
- Techniniai duomenys: 31-34 psl

GAMMA 160



GAMMA 160

• 159 x 71 x 64 cm / 260 l / 95 kg

- Įprasta akmens masės vonia: **3324.-**
- Vonia su dažytais šonais: **4075.-**
- Poliruota vonia: **3825.-**



XONYX VONIA IŠ AKMENS MASĖS:

- Masyvus ir stiprus korpusas
- Vonios korpusas ir uždanga išvien
- Rėmas su reguliuojamomis kojėlėmis
- Spustelint atidaromas/uždaromas nutekėjimas iš Xonyx masės
- Su integruota persipylimo prevencijos sistema

- Maišytuvo skylių gręžimas: 84.-
- Šonų spalvą galima pasirinkti pagal RAL kodą.
- Techniniai duomenys: 31-34 psl

LEON

XONYX AKMENS MASĖS VONIOS



DEŠINĖ R

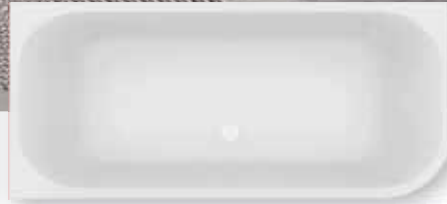

KAIRĖ L

LEON

• 180 x 80 x 60 cm / 290 l / 100 kg

- Įprasta akmenų masės vonia: **3305.-**
- Vonia su dažytais šonais: **4020.-**
- Poliruota vonia: **3800.-**



XONYX VONIA IŠ AKMENS MASĖS:

- Masyvus ir stiprus korpusas
- Vonios korpusas ir uždanga išvien
- Rėmas su reguliuojamomis kojelėmis
- Spustelint atidaromas/uždaromas nutekėjimas iš Xonyx masės
- Su integruota persipylimo prevencijos sistema
- Šonų spalvą galima pasirinkti pagal RAL kodą.
- Techniniai duomenys: 31-34 psl

PIANO



ĮPRASTA VONIA R



MASAŽINĖ VONIA L

XONYX™
SOLID SURFACE

PIANO

• 171 x 101/65 x 67 cm / 290 l / 75 kg

- Įprasta akmenų masės vonia: **2919.-**
- Poliruota vonia (tik vidus): **3155.-**
- SlimLine Hydro vandens masažo vonia: **5425.-**
- Poliruota masažinė vonia (tik vidus): **5660.-**

XONYX VONIA IŠ AKMENS MASĖS:

- Masyvus ir stiprus korpusas
- Vonios korpusas pagamintas iš Xonyx akmenų masės, vonios uždanga (įskaičiuota į kainą) - su magnetiniais laikikliais iš blizgios kompozitinės medžiagos
- Galima įsigyti dešinės arba kairės pusių vonią
- Su integruota persipylimo sistema
- Vonios uždangų spalvos: juoda/balta (blizgi)
- Vonios priekinė uždanga iš kompozitinės medžiagos

- Atskirai užsakant priekinę uždangą: **360.-**
- Užsakant be priekinės uždangos atimkite **195.-**
- Maišytuvo skylių gręžimas: **84.-**
- Techniniai duomenys: 31-34 psl

ALLURE



ALLURE

• Ø 134 x 64 cm / 400 l / 130 kg

- Įprasta akmenų masės vonia: **4660.-**
- Vonios su dažytais šonais: **5380.-**
- Poliruota vonia: **5355.-**



XONYX VONIA IŠ AKMENS MASĖS:

- Masyvus ir stiprus korpusas
- Vonios korpusas ir uždanga išvien
- Rėmas su reguliuojamomis kojėlėmis
- Spustelint atidaromas/uždaromas nutekėjimas iš Xonyx masės
- Su integruota persipylimo prevencijos sistema
- Šonų spalvą galima pasirinkti pagal RAL kodą.
- Techniniai duomenys: 31-34 psl

PLANO 70, 75



XONYX™
SOLID SURFACE

PLANO 70

• 170 x 70 x 63 cm / 250 l / 100 kg

PLANO 75

• 170 x 75 x 63 cm / 250 l / 105 kg

Apdaila
kaip baldų

PVC PLĖVELĖ



- Masyvus ir stiprus korpusas
- Rėmas su reguliuojamomis kojelėmis
- Spustelint atidaromas/uždaromas nutekėjimas iš Xonyx masės
- Su integruota persipylimo prevencijos sistema
- Komplekte yra dekoratyvine PVC plėvele padengtos priekinė ir galinė uždangos, prie vonios tvirtinamos magnetiniais laikikliais arba monolitiškai pritvirtintos Xonyx uždangos (trumpa ir ilga)

Plano su MDF uždangomis:

- PLANO 70 Įprasta akmenų masės vonia: **3135.-** / • Poliruota vonia: **3605.-**
- PLANO 75 Įprasta akmenų masės vonia: **3465.-** / • Poliruota vonia: **3985.-**
- Plano su monolitinėmis Xonyx uždangomis:
- PLANO 75 Įprasta akmenų masės vonia: **3465.-** / • Poliruota vonia: **3985.-**
- PLANO 75 Vonija su dažyta uždanga: **4216.-**
- Papildoma šoninė MDF/Xonyx uždanga užsakant vonią: **195.-**
- Atskirai užsakant šoninę MDF/Xonyx uždangą: **345.-**
- Maišytuvo skylių gręžimas: **85.-**

Naujiena

VIGO 170, 180

XONYX AKMENS MASĖS VONIOS



Apdaila
kaip baldų

VIGO170 • 170x75x65 cm / 260 l / 55 kg
 • Įleidžiama vonia iš Xonyx akmenų masės: **2000.-**
 • Poliruota vonia (vidus): **2160.-**
 • Masažinė vonia SlimLine Hydro S11 : **4505.-***

VIGO180 • 180x80x65 cm / 300 l / 65 kg
 • Įleidžiama vonia iš Xonyx akmenų masės: **2065.-**
 • Poliruota vonia (vidus): **2230.-**
 • Masažinė vonia SlimLine Hydro S11 : **4570.-***

PS.*
Galima komplektuoti su MDF uždangomis!

Įleidžiama /pastaoma su uždangomis vonia iš Xonyx akmenų masės (komplektas):

- Masyvus ir tvirtas korpusas
- Plieninis dugno rėmas su reguliuojamomis kojelėmis
- Kamštis su Xonyx apdaila
- Integruota persipylimo sistema

VIGO 170/180 UŽDANGŲ MDF

- PVC dengta MDF priekinė uždanga su magnetiniais laikikliais: **320/340.-**
- PVC dengta MDF šoninė uždanga su magnetiniais laikikliais: **170/180.-**
- Maišytuvo skylių gręžimas: **84.-**

UŽDANGŲ IŠDĖSTYMAS NAUJIENA!

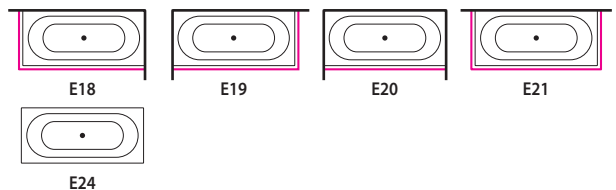

PVC PLĖVELĖ



Naujiena

VIGO 170, 180



XONYX AKMENS MASĖS VONIOS

XONYX™
SOLID SURFACE

VIGO 170 • 170x75x65 cm / 260 l / 55 kg

- Įprasta akmens masės vonia su priekine Xonyx patele E20: **2806.-**
- Poliruota akmens masės vonia su priekine Xonyx patele E20: **3230.-**
- Įprasta akmens masės vonia su Xonyx panelėmis E18/E19: **3158.-**
- Poliruota akmens masės vonia su Xonyx panelėmis E18/E19: **3635.-**
- Įprasta akmens masės vonia su Xonyx panelėmis E21: **3515.-**
- Poliruota akmens masės vonia su Xonyx panelėmis E21: **4040.-**

VIGO 180 • 180x80x65 cm / 300 l / 65 kg

- Įprasta akmens masės vonia su priekine Xonyx patele E20: **2925.-**
- Poliruota akmens masės vonia su priekine Xonyx patele E20: **3365.-**
- Įprasta akmens masės vonia su Xonyx panelėmis E18/E19: **3305.-**
- Poliruota akmens masės vonia su Xonyx panelėmis E18/E19: **3800.-**
- Įprasta akmens masės vonia su Xonyx panelėmis E21: **3685.-**
- Poliruota akmens masės vonia su Xonyx panelėmis E21: **4238.-**

UŽDANGŲ IŠDĖSTYMAS

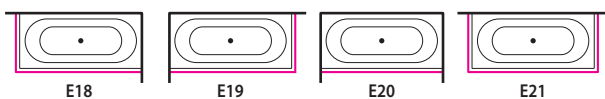
**PS.**

Vonia iš XONYX akmens masės su monolitiškai sujungtomis uždangomis

Vonia iš Xonyx akmens masės su monolitiškai sujungtomis uždangomis

- Masyvus ir tvirtas korpusas su monolitiškai sujungtomis uždangomis
- Plieninis dugno rėmas su reguliuojamomis kojelėmis
- Kamštis su Xonyx apdaila
- Integruota persipylimo sistema

- Maišytuvo skylių gręžimas: **84.-**

TETRIS

GARO PIRTYS



XONYX™
SOLID SURFACE

TETRIS

• Matmenys: 94 x 141 x 217 cm

S4: Dušo kabina + garinė pirtis: **11600.-**

S4: Be galinės stiklinės sienos įrangai uždengti: **11085.-**

PRABANGI DUŠO KABINA-GARINĖ PIRTIS

- Tvirtos konstrukcijos Xonyx garinė pirtis
- Garinė pirtis su temperatūros valdymu
- Chromoterapis kabinos apšvietimas
- Stereofoninė sistema su Bluetooth sąsaja
- Dušo sienelė su aukštos kokybės termostatinu maišytuvu
- Lietaus dušas ir rankinis dušas bei masažo purkštukai
- Veidrodis ir lentyna
- Ergonomiškas vandeniui atsparus suoliukas su atrama

Techniniai duomenys ir užsakymo informacija psl. 35



PASTATOMI PRAUSTUVAI

XONYX™
SOLID SURFACE



NEO E

- 54 x 38 x 14 cm
- Balta: **441.-**
- Dažyta: **595.-**

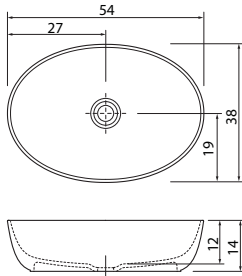

NEO O

- 56 x 36 x 14 cm
- Balta: **441.-**
- Dažyta: **595.-**

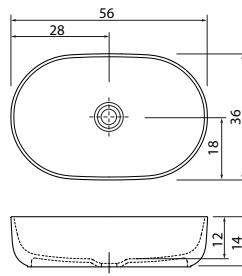

TRAPEZ

- 57 x 39 x 15 cm
- Balta: **478.-**
- Dažyta: **625.-**

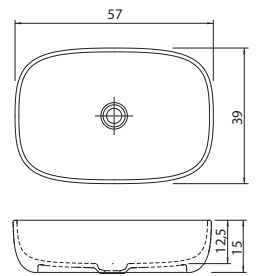

NEO R

- 54 x 38 x 14 cm
- Balta: **441.-**
- Dažyta: **595.-**

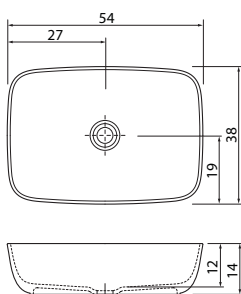

NEO C

- Ø 41 x 14 cm
- Balta: **441.-**
- Dažyta: **595.-**

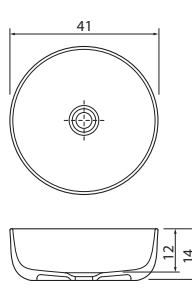

CUDO

- 64 x 40 x 18 cm
- Balta: **478.-**
- Dažyta: **625.-**

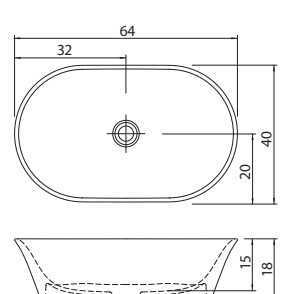

XQNYX™
FABO

170 x 72 x 58 cm / 230 l
Masé (be vandens): 90 kg

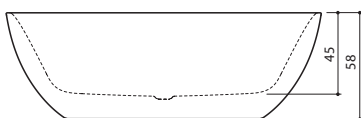
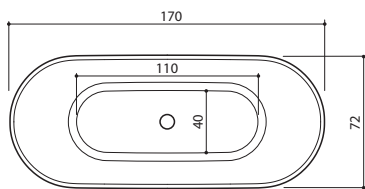

XQNYX™
COMO

169 x 74 x 63 cm / 270 l
Masé (be vandens): 120 kg

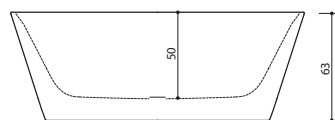
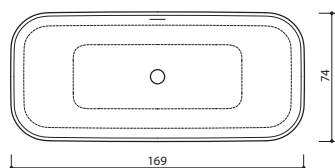

XQNYX™
COMO L

170 x 81 x 63 cm / 270 l
Masé (be vandens): 100 kg

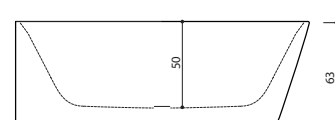
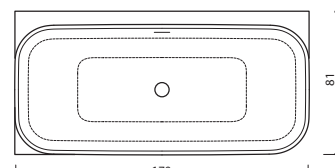

XQNYX™
CADE

169 x 84 x 62 cm / 280 l
Masé (be vandens): 90 kg

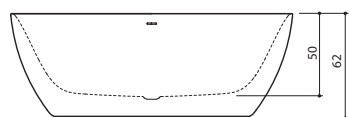
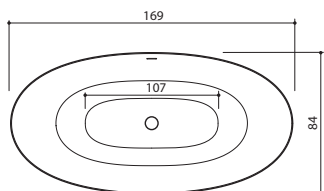

XQNYX™
COMO W

170 x 81 x 63 cm / 270 l
Masé (be vandens): 115 kg

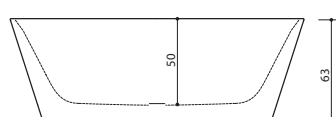
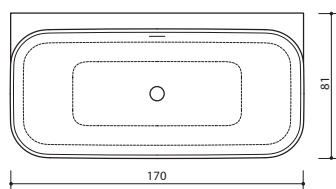

XQNYX™
COMO R

170 x 81 x 63 cm / 270 l
Masé (be vandens): 100 kg

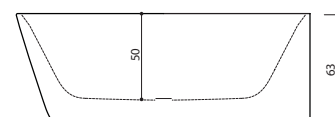
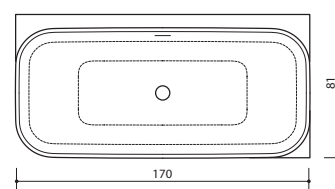

XQNYX™
EPOQUE

168 x 75 x 64 cm / 250 l
Masé (be vandens): 135 kg

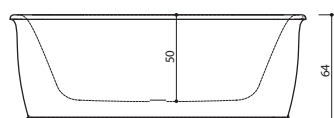
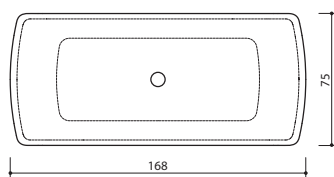

XQNYX™
NIDO

169 x 79 x 63 cm / 255 l
Masé (be vandens): 100 kg

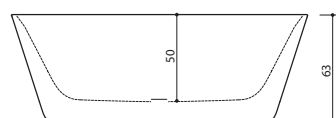
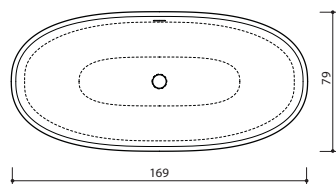

XQNYX™
HALO

169 x 72 x 64 cm / 250 l
Masé (be vandens): 110 kg

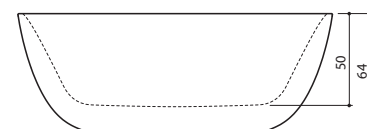
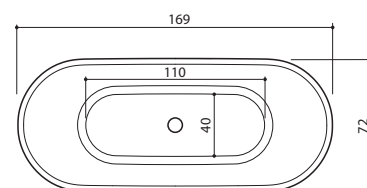

XONYX™
MARIN 170

170 x 75 x 63 cm / 270 l
Masé (be vandens): 88 kg

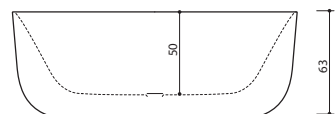
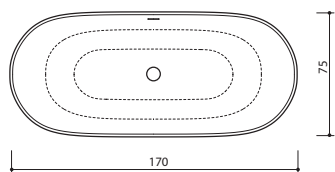

XONYX™
MARIN 170 W

171 x 82 x 63 cm / 270 l
Masé (be vandens): 94 kg

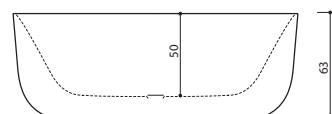
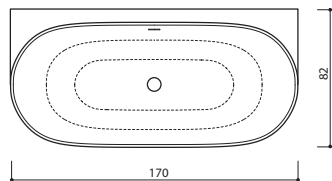

XONYX™
MARIN 180

179 x 84 x 63 cm / 335 l
Masé (be vandens): 115 kg

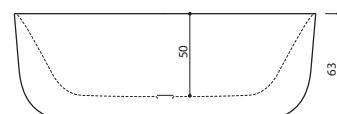
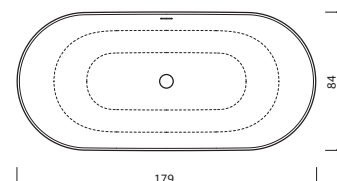

XONYX™
MARIN 170 L

171 x 82 x 63 cm / 270 l
Masé (be vandens): 89 kg

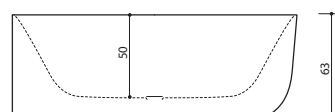
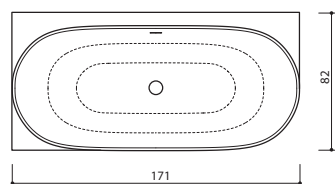

XONYX™
MARIN 170 R

171 x 82 x 63 cm / 270 l
Masé (be vandens): 89 kg

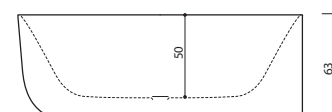
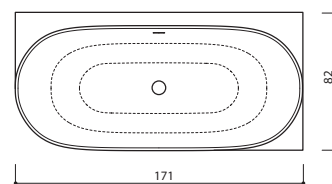

XONYX™
MEZZO

182 x 86 x 64/80 cm / 250 l
Masé (be vandens): 135 kg

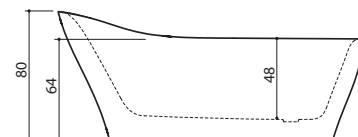
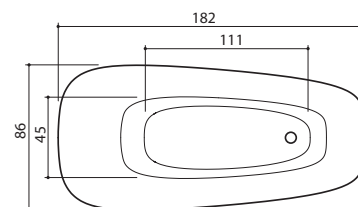

XONYX™
AZUR 130

130 x 70 x 61 cm / 190 l
Masé (be vandens): 75 kg

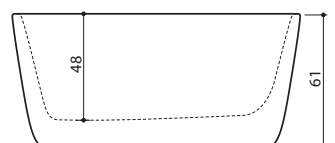
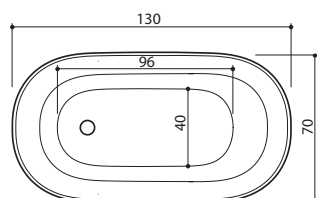

XONYX™
AZUR 140

140 x 70 x 62 cm / 215 l
Masé (be vandens): 90 kg

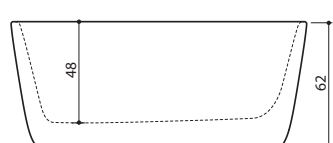
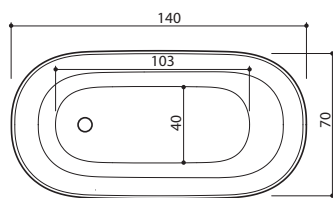

XONYX™
AZUR 155

154 x 71 x 65 cm / 240 l
Masé (be vandens): 100 kg

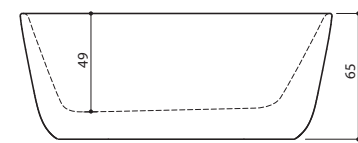
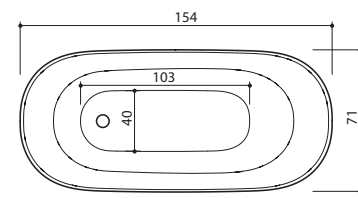

XONYX™
SENZO

179 x 90 x 66 cm / 280 l
Masè (be vandens): 125 kg

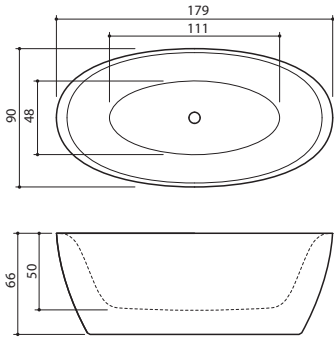

XONYX™
GAMMA 150

149 x 62/85 x 67 cm / 240 l
Masè (be vandens): 85 kg



ASETUS L

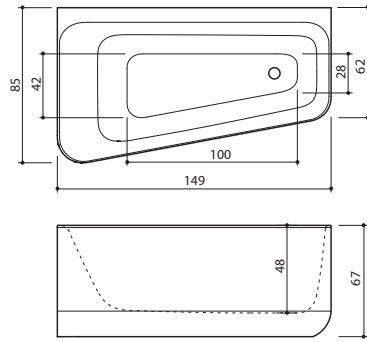

XONYX™
GAMMA 160

159 x 71 x 64 cm / 260 l
Masè (be vandens): 95 kg

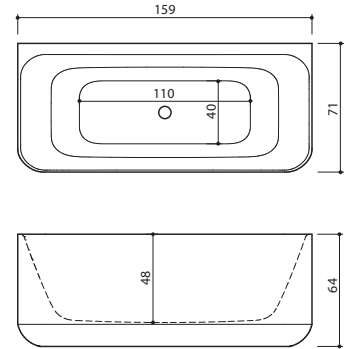

XONYX™
FIORE 160

157 x 72 x 61 cm / 210 l
Masè (be vandens): 95 kg

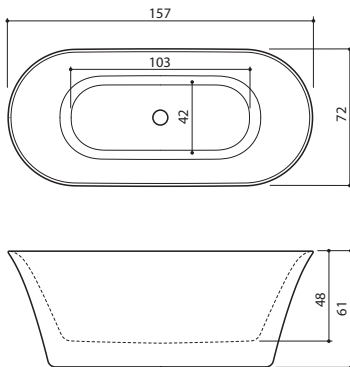

XONYX™
FIORE 180

181 x 81 x 63 cm / 290 l
Masè (be vandens): 115 kg

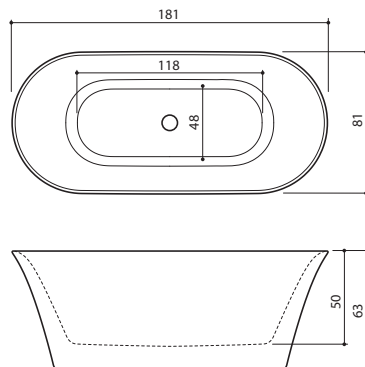

XONYX™
ALLURE

Ø 134 x 64 cm / 400 l
Masè (be vandens): 130 kg

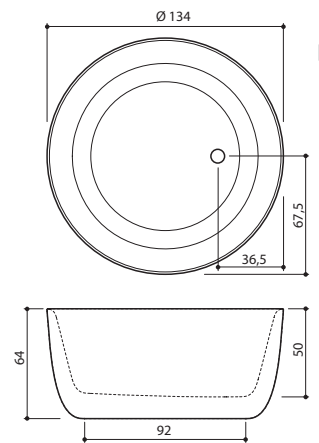

XONYX™
LEON L

180 x 80 x 60 cm / 290 l
Masè (be vandens): 100 kg

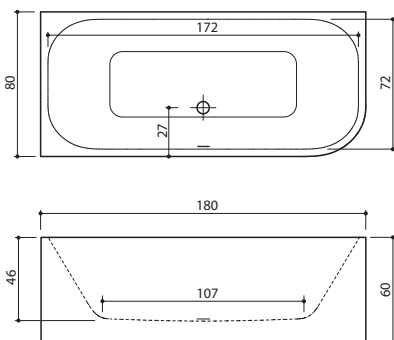

XONYX™
LEON R

180 x 80 x 60 cm / 290 l
Masè (be vandens): 100 kg

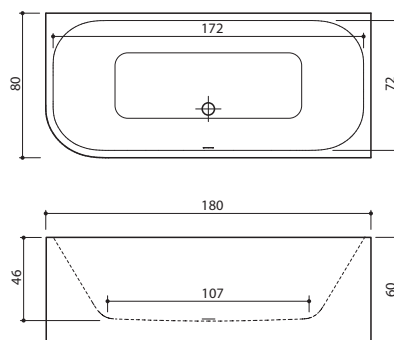

PIANO; PIANO HYDRO

171 x 101/65 x 67 cm / 290 l

Masė (be vandens): 75/100 kg

UŽDANGOS

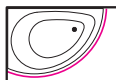

L (kairė)

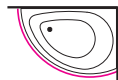

R (dešinė)

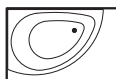

E12 L (be skydelio)

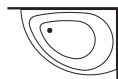

E12 R (be skydelio)

PIANO HYDRO

• Piano taip pat gali būti užsakyta kaip masažo vonia. S11 - SlimLine Hydro sistema (pilnai integruotas elektroninis masažo funkcijų

• Vonia pagaminta iš akmens masės Xonyx. Dekoratyvinė priekinė uždanga pagaminta iš kompozitinės medžiagos. Piano turi įrengtą chromuotą nutekėjimo ir persipylimo sistemą.

• Dekoratyvinė priekinė uždanga: balta blizgi (numatytoji) arba juoda

MAIŠYTUVAS



Alpi (A3) 720.- Alpi (A3M) 1037.-

PRIEDAI

• Spalvotas apšvietimas Ambilight 543.-
• Užsakant vonią be priekinės uždangos, atimti iš kainos 195.-

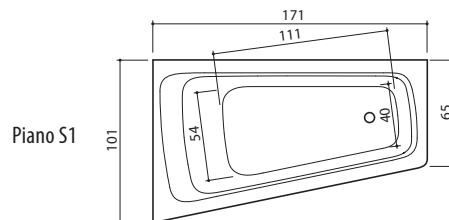

Piano S1

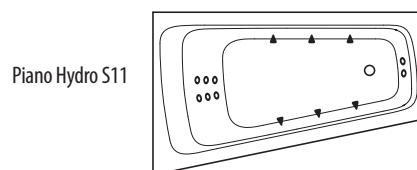

Piano Hydro S11

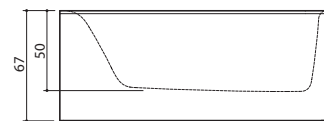

VIGO 170 XONYX™

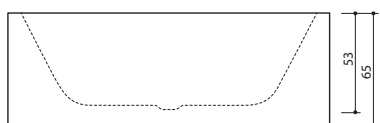
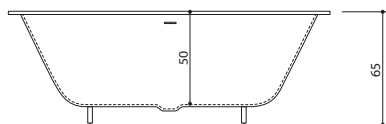
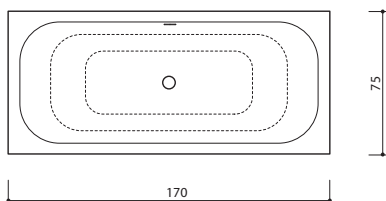
170 x 75 x 65 cm / 260 l
Masė (be vandens): 55 kg

VIGO 180 XONYX™

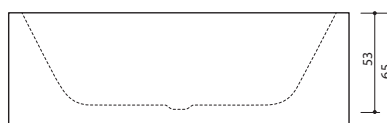
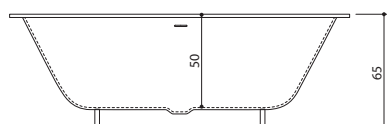
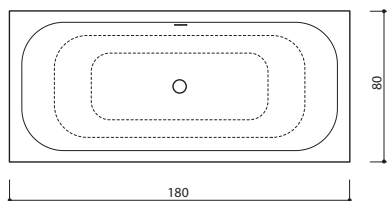
180 x 80 x 65 cm / 300 l
Masė (be vandens): 65 kg

XONYX™ X30

40 x 30 x 43 cm / 11 kg

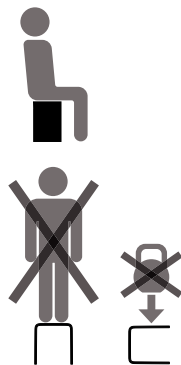
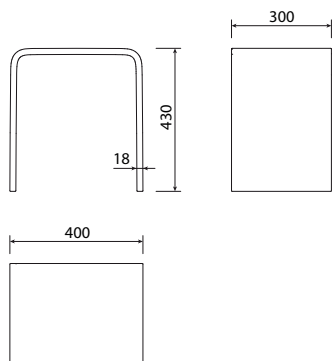

XONYX™ MIO

33 x 149 x 24 cm

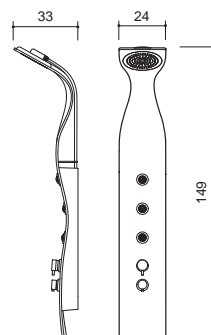

XONYX™ TETRIS

DUŠO KABINA-GARINĖ PIRTIS DVIEMS

94 x 141 x 217 cm

Stiklų pasirinkimas:

T1 - Skaidrus grūdintas stiklas, 6 mm
T2 - Tonuotas grūdintas stiklas, 6 mm

Stiklų tonavimo plėvelės:



Juoda (B)

Pilka (G)

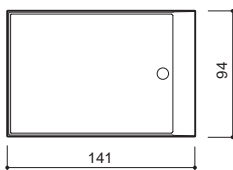
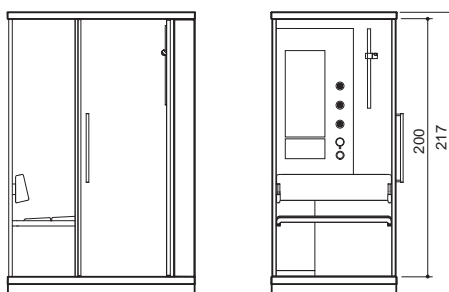

Padėties pasirinkimas: su galine uždanga

Tetris galima užsisakyti dešinine arba kairine kryptimi su juoda blizgia galine sienele (RW arba LW) arba galinės sienelės (R arba L).

Stiklų tonavimo (M1, M2, M3, M4, M5) galimybės:

Tuo atveju, kai Tetris vonia statoma kampe, galima užsisakyti nepermatomas tonuotas šonines stiklo uždangas (brūkšninė linija brėžinyje), pridėdant kodą (M1, M2, M3, M4, M5). Tonavimo plėvelė - juoda (B) arba pilka (G).

PS.

Montavimo metu reikalinga prieiga siaurame gaminio gale 40 cm. Reikalingas minimalus patalpos aukštis: 227 cm.

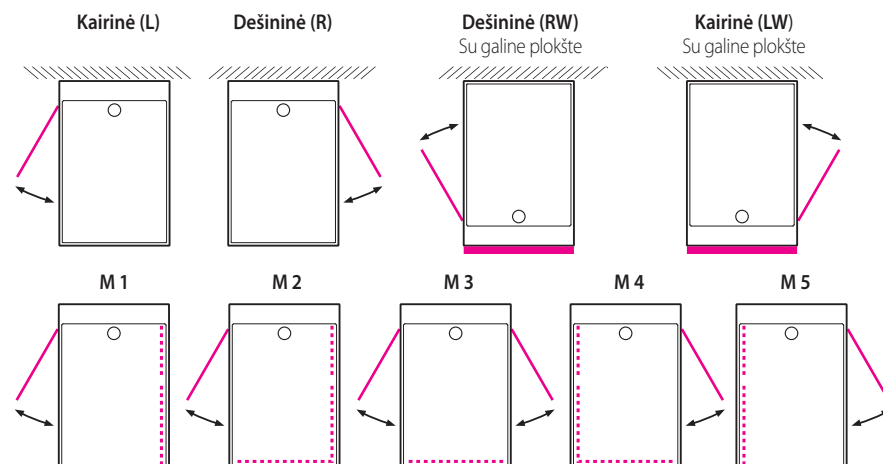

BALTECO AKRILIO IR MASAŽO VONIŲ PRIVALUMAI

- **AUKŠTOS KOKYBĖS SANITETINIS AKRILAS**
Gamykloje „Altuglas“ (Prancūzija) pagaminta aukščiausios kokybės medžiaga.
- **ERDVINIS ALIUMININIS RĖMAS**
Ant reguliuojamųjų kojų įtaisytas erdvinis aliumininis rėmas užtikrina vonios tvirtumą ir paprastą montavimą.
- **YPATINGAS AKRILIO POLYCORE™ TVIRTUMAS**
Daugiasluoksnė dugno armatūra užtikrina būtiną standumą ir patvarumą.
- **PANEL+ PRIEKINĖ UŽDANGA**
Unikalūs uždangų laikikliai be varžtų.
- **OPTIMALUS VONIOS GYLIS - 48-51cm**
Pakankamas gylis yra svarbus vandens masažo vonių privalumas.
- **MAŽI ORO MASAŽO PURKŠTUKAI**
Patvarūs, išplėstiniai oro masažo purkštukai (200 W ir 500 W).
- **PATVARŪS MASAŽO SIURBLIAI**
Galingi vandens masažo siurbLIAI (900-1500 W) užtikrina veiksmingą masažą.
- **VANDENS LYGIO JUTIKLIAI UŽTIKRINA SAUGUMĄ**
Tuščioje vonioje siurbLIAI ir halogeninis apšvietimas neįsijungia.
- **TOLYGUS MASAŽO INTENSIVUMO REGULIAVIMAS**
Galima lengvai pakeisti vandens masažo, nugaros masažo (ABM™) ir kojų masažo intensyvumą.
- **DETALIŲ IŠSKIRTINUMAS**
Naudojamos tik aukštos kokybės vonios detalės su chromuotu žalvariniu padengimu masažinei įrangai, esančiai vandenyje.
- **IŠSAMUS TESTAVIMAS**
Visoms vonioms atliekama išsami kokybės kontrolė ir funkcionalumo išbandymai.
- **PATIKRINTA KOKYBĖ**
Visi produktai atitinka Europoje galiojančius saugos ir kokybės reikalavimus. Gamyba vykdoma laikantis ISO 9001 kontrolės reikalavimų. Testavimo partneris yra SEMKO (Švedija).



UNIKALUS PANEL+ ESTETINIS IR NOVATORIŠKAS

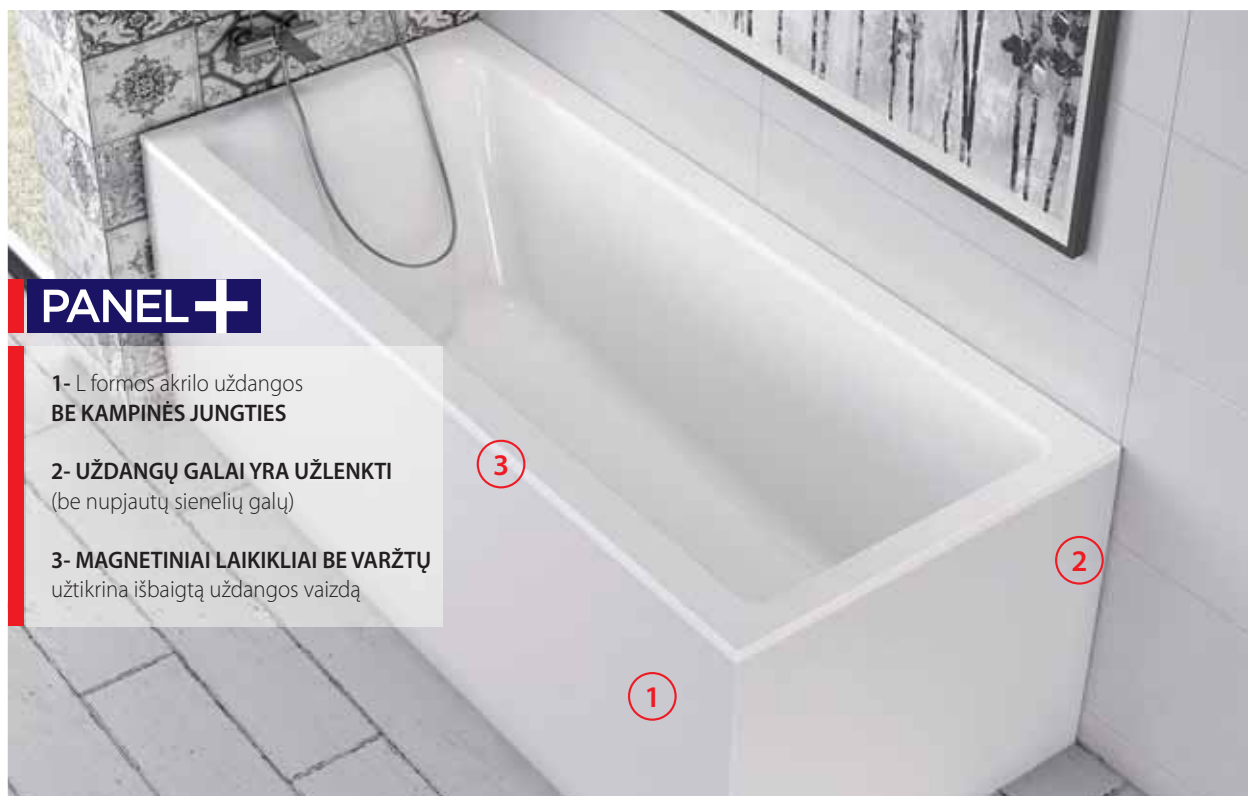

PANEL+

**1- L formos akrilo uždangos
BE KAMPINĖS JUNGTIES**

2- UŽDANGŲ GALAI YRA UŽLENKTI
(be nupjautų sienelių galų)

3- MAGNETINIAI LAIKIKLIAI BE VARŽTŲ
užtikrina išbaigtą uždangos vaizdą

GERIAUSIAS MASAŽINIŲ VONIŲ VALDYMO SISTEMŲ PASIRINKIMAS

PLATINUM

IŠSKIRTINIS ELEKTRONINIS PULTAS
masažo sistemoms: S7, S8, S10



EVO

ELEKTRONINIS PULTAS
masažo sistemoms: S3, S4, S6



EASY TOUCH

INTEGRUOTA ELEKTRONINĖ
MASAŽO VALDYMO SISTEMA: S11

STANDARTINĖ ĮRANGA



Vandens masažo šoniniai
ir kojų purkštukai



Nugaros vandens
masažo purkštukai



Šoniniai vandens
masažo purkštukai



Kojų vandens masažo
purkštukai papildomas
galingumas



PAPILDOMA ĮRANGA



Povandeninis apšvietimas
„AmbiLight“



Automatinis
vonios prileidimas

PS. Elektroninis vonios pripildymas
montuojamas vonios maišytuve

LEVEL

ELEKTRONINIS PULTAS
ORO MASAŽO
sistemai AIR S2



MASAŽO SISTEMOS IR VALDYMO PULTAI

S1 VONIA

S2 AIR

S3 HYDRO

S4 COMBI

S6 HYDRO PLUS

LEVEL



EVO



EVO



EVO



Oro masažas su
200 W

Vandens masažas
900-1100 W

Oro masažas
500 W

Vandens masažas
900-1100 W

Vandens masažas (2 siurbliai)
1500 W 1100 W

SlimLine purkštukai

SlimLine purkštukai

SlimLine purkštukai

Extra Safety Assurance

Adjustable Back Massage

Extra Safety Assurance

Adjustable Back Massage

Extra Safety Assurance

Adjustable Back Massage

Dual Hydromassage Power

Chromoter.

AmbiLight

Auto užpild.

Chromoter.

AmbiLight

Auto užpild.

Chromoterapija

Spalvotas apšvietimasAmbiLight

Automatinis užpildymas

Chromoterapija

Spalvotas apšvietimasAmbiLight

Automatinis užpildymas

Mechaninis turbomasažas

Chromoterapija

Spalvotas apšvietimasAmbiLight

Automatinis užpildymas

Papildoma įranga

Vonia be masažo
Vonia pagaminta iš sanitariinio aukštos kokybės akrilo. Komplekte priekinė uždanga, išleidimo/ persipylimo sistema. Vonia sumontuota ant aliuminio rėmo su reguliuojamomis kojelemis.

Oro masažo vonia
Vonios dugne sumontuoti oro masažo purkštukai

Vonia su vandens masažu
Vandens masažas atliekamas vonios šonuose esančiais purkštukais. Masažo stiprumą galima reguliuoti ant vonios krašto įtaisytais oro varžtais. Sistemoje įrengtas atskirai valdomas, reguliuojamo intensyvumo nugaros ir kojų masažas (ABM™).

Vonia su oro ir vandens masažu
Oro masažas vyksta per vonios dugne sumontuotus purkštukus. Vandens masažas atliekamas vonios šonuose esančiais purkštukais. Masažo stiprumą galima reguliuoti ant vonios krašto įtaisytais oro varžtais. Sistemoje įrengtas atskirai valdomas, reguliuojamo intensyvumo nugaros ir kojų masažai masažas (ABM™).

Vonia su dviejų siurblių vandens masažu
Vandens masažas atliekamas vonios šonuose ir nugarinėje dalyje esančiais purkštukais. Abu siurblius galima valdyti atskirai. Masažo stiprumą galima reguliuoti ant vonios krašto įtaisytais oro varžtais. Sistemoje yra dvi reguliuojamo intensyvumo nugaros masažo (ABM™) arba nugaros ir kojų masažo įranga.

S7 COMBILUX

PLATINUM



- Oro masažas
500 W
- Vandens masažas
1500 W
- Spalvotas apšvietimasAmbiLight

SlimLine purkštukai

- Extra Safety Assurance
- Adjustable Back Massage

- Chromoterapija
- Automatinis užpildymas
- Mechaninis turbomasažas

Vonia su oro ir vandens masažu
Elektroniniu būdu reguliuojamo stiprumo oro masažas vyksta iš vonios dugne esančių purkštukų. Vandens masažas atliekamas vonios šonuose įtaisytais purkštukais. Masažo stiprumą galima reguliuoti oro varžtais. Sistemoje yra atskirai reguliuojamo intensyvumo nugaros ir kojų masažo įranga (ABM™).

S8 COMBILUX PLUS

PLATINUM



- Oro masažas
500 W
- Vandens masažas (2 siurbliai)
1500 W 1100 W
- Spalvotas apšvietimasAmbiLight

SlimLine purkštukai

- Extra Safety Assurance
- Adjustable Back Massage
- Dual Hydromassage Power

- Chromoterapija
- Automatinis užpildymas
- Mechaninis turbomasažas

Vonia su oro ir vandens masažu (du siurbliai)
Elektroniniu būdu reguliuojamo stiprumo oro masažas vyksta iš vonios dugne esančių purkštukų. Vandens masažas atliekamas vonios šonuose įtaisytais purkštukais. Masažo stiprumą galima reguliuoti oro varžtais. Sistemoje yra dvi atskirai reguliuojamo intensyvumo nugaros ir kojų masažo įrangos (ABM™).

S10 EXCLUSIVE PLUS

PLATINUM



- Oro masažas
500 W
- Vandens masažas (2 siurbliai)
1500 W 1100 W
- Chromoterapija

SlimLine purkštukai

- Extra Safety Assurance
- Adjustable Back Massage
- Dual Hydromassage Power
- Electronic Turbo Massage

- Spalvotas apšvietimasAmbiLight
- Automatinis užpildymas

Vonia su oro ir vandens masažu (du siurbliai)
Elektroniniu būdu reguliuojamo stiprumo oro masažas vyksta iš vonios dugne esančių purkštukų. Vandens masažas – iš šonuose įtaisytų purkštukų. Masažo stiprumą galima reguliuoti oro varžtais. Sistemoje yra dvi atskirai reguliuojamo intensyvumo nugaros ir kojų masažo įrangos (ABM™). Vandens masažo stiprumą galima reguliuoti elektrone turbomasažo (ETM™) įranga.

S11 SLIMLINE HYDRO



- Vandens masažas
1500 W

Terapinė programa

SlimLine purkštukai

- Extra Safety Assurance
- Adjustable Back Massage

- Chromoterapija
- Spalvotas apšvietimasAmbiLight
- Automatinis užpildymas

Vonia su vandens masažu „SlimLine“.
„SlimLine Hydro“ su visiškai integruotomis elektroninėmis masažo funkcijomis. Masažo stitris (šonus, nugarą, kojas) ir povandeninį apšvietimą galima valdyti tiesiog paspaudus „EasyTouch“ pulte esančius mygtukus. „EasyTouch“ pultas yra patogiai pasiekiamas, nes sumontuotas vidinėje vonios pusėje.

FORMA 150; 160; 170; 180

AKRILINĖS VONIOS



PANEL+

Apdaila kaip baldų

- MDF uždangos su PVC plėvele
- Galima priekinė uždanga ir 2 uždangos galuose
- Magnetiniai laikikliai be varžtų

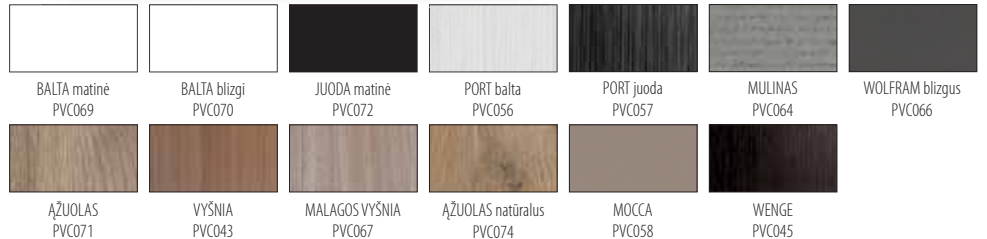

BALTA matinė PVC069

BALTA blizgi PVC070

JUODA matinė PVC072

PORT balta PVC056

PORT juoda PVC057

MULINAS PVC064

WOLFRAM blizgus PVC066

AŽUOLAS PVC071

VYŠNIA PVC043

MALAGOS VYŠNIA PVC067

AŽUOLAS natūralus PVC074

MOCCA PVC058

WENGE PVC045

UŽDANGŲ IŠDĖSTYMAS

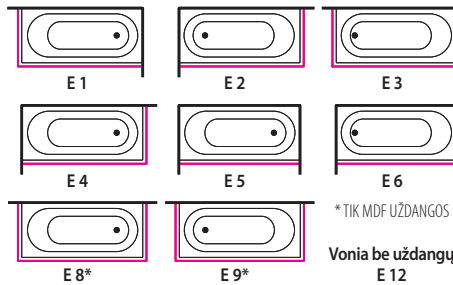

*TIK MDF UŽDANGŲ

Vonia be uždangų E 12

- FORMA**
150: 149x70x64 cm
 • Vandens tūris (maks.): 190 l
- 160: 159x70x65 cm**
 • Vandens tūris (maks.): 210 l
- 170: 169x75x67 cm**
 • Vandens tūris (maks.): 265 l
- 180: 179x80x68 cm**
 • Vandens tūris (maks.): 300 l

- Vonios kaina yra su L formos akriline uždanga
- Užsakant vonią be uždangos, atimti iš kainos 110.-
- Papildomai užsakant L formos akrilinę uždangą: 237.-
- MDF uždangų kaina: prie vonios kainos pridėdame 357.- už priekinę uždangą ir 200.- už šoninę.
- Forma 170 gali būti komplektuojama su dušo kabina (170x155cm)
- Visas Forma vonias galima komplektuoti su tiesia dušo senele (85x152cm) - psl. 56
- Maišytuvai, papildoma įranga psl. 58-59, tech. informacija psl. 60-68

Masažo sistema/Vonia	150	160	170	180
VONIA BE MASAŽ (S1)	985.-	1010.-	1035.-	1180.-
Air (S2)	2070.-	2095.-	2121.-	2260.-
Hydro (S3)	2440.-	2460.-	2485.-	2435.-
Combi (S4)	2990.-	3015.-	3035.-	3300.-
Hydro Plus (S6)	-	-	-	-
CombiLux (S7)	4035.-	4055.-	4080.-	4355.-
CombiLux Plus (S8)	-	-	-	-
Exclusive Plus (S10)	-	-	-	-
SlimLine Hydro (S11)	2990.-	3015.-	3035.-	3295.-

FORMA 190



PANEL+

Apdaila kaip baldų

- MDF uždangos su PVC plėvele
- Galima priekinė uždanga ir 2 uždangos galuose
- Magnetiniai laikikliai be varžtų

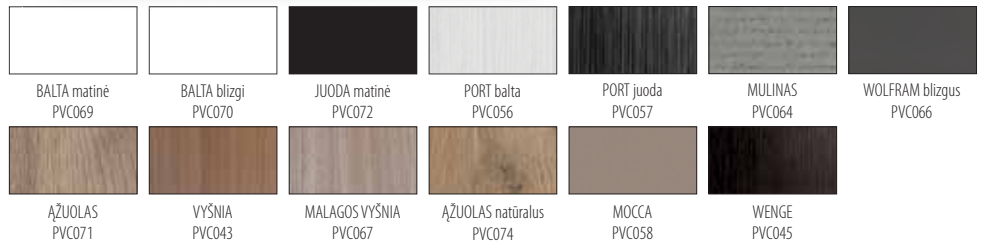

UŽDANGŲ IŠDĖSTYMAS



Vonia be uždangų
E 24

Masažo sistema/Vonia **Forma 190**

VONIA BE MASAŽ (S1)	1410.-
Air (S2)	2490.-
Hydro (S3)	2935.-
Combi (S4)	3500.-
Hydro Plus (S6)	4245.-
CombiLux (S7)	4545.-
CombiLux Plus (S8)	5490.-
Exclusive Plus (S10)	6215.-
SlimLine Hydro (S11)	3495.-

FORMA 190

- 190x86x67 cm
- Vandens tūris (maks.): 330 l

- Vonios kaina yra su L formos akriline uždanga
- Užsakant vonią be uždangos, atimti iš kainos 1110.-
- Papildomai užsakant L formos akrilinę uždangą: 237.-
- MDF uždangų kaina: prie vonios kainos pridedame 357.- už priekinę uždangą ir 200.- už šoninę.
- Visas Forma vonias galima komplektuoti su tiesia dušo sienele (85x152cm) - psl. 56
- Maišytuvai, papildoma įranga psl. 58-59, tech. informacija psl. 60-68

MODUL 150; 160; 170

AKRILINĖS VONIOS



PANEL+

Apdaila kaip baldų

- MDF uždangos su PVC plėvele
- Galima priekinė uždanga ir 2 uždangos galuose
- Magnetiniai laikikliai be varžtų



UŽDANGŲ IŠDĖSTYMAS

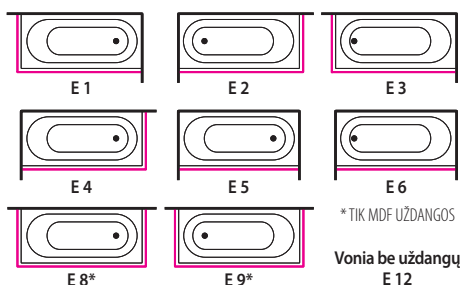

- Vonios kaina yra su L formos akriline uždanga
- Užsakant vonią be uždangos, atimti iš kainos 110.-
- Papildomai užsakant L formos akrilinę uždangą: 237.-
- MDF uždangų kaina: prie vonios kainos pridėdame 357.- už priekinę uždangą ir 200.- už šoninę.
- Visas Modul vonias galima komplektuoti su tiesia dušo sienele (85x152cm) - psl. 56
- Maišytuvai, papildoma įranga psl. 58-59, tech. informacija psl. 60-68

Masažo sistema/Vonia	150	160	170
VONIA BE MASAŽ (S1)	985.-	1010.-	1035.-
Air (S2)	2070.-	2095.-	2121.-
Hydro (S3)	2440.-	2460.-	2485.-
Combi (S4)	2990.-	3015.-	3035.-
Hydro Plus (S6)	-	-	-
CombiLux (S7)	4035.-	4055.-	4080.-
CombiLux Plus (S8)	-	-	-
Exclusive Plus (S10)	-	-	-
SlimLine Hydro (S11)	2990.-	3015.-	3035.-

MODUL

150: 149x70x64 cm

• Vandens tūris (maks.): 205 l

160: 159x70x65 cm

• Vandens tūris (maks.): 230 l

170: 169x75x67 cm

• Vandens tūris (maks.): 260 l

MODUL 180



PANEL+

Apdaila kaip baldų

- MDF uždangos su PVC plėvele
- Galima priekinė uždanga ir 2 uždangos galuose
- Magnetiniai laikikliai be varžtų



UŽDANGŲ IŠDĖSTYMAS



Masažo sistema/Vonia Modul 180

VONIA BE MASAŽ (S1)	1180.-
Air (S2)	2260.-
Hydro (S3)	2435.-
Combi (S4)	3300.-
Hydro Plus (S6)	4015.-
CombiLux (S7)	4355.-
CombiLux Plus (S8)	5225.-
Exclusive Plus (S10)	-
SlimLine Hydro (S11)	3295.-

MODUL 180

- Matmenys: 179x80x68 cm
- Vandens tūris (maks.): 250 l

- Vonios kaina yra su L formos akriline uždanga
- Užsakant vonią be uždangos, atimti iš kainos 110.-
- Papildomai užsakant L formos akrilinę uždangą: 237.-
- MDF uždangų kaina: prie vonios kainos pridėdame 357.- už priekinę uždangą ir 200.- už šoninę.
- Visas Modul vonias galima komplektuoti su tiesia dušo sienele (85x152cm) - psl. 56
- Maišytuvai, papildoma įranga psl. 58-59, tech. informacija psl. 60-68

ROMA

AKRILINĖS VONIOS



PANEL+

Apdaila kaip baldų

- MDF uždangos su PVC plėvele
- Galima priekinė uždanga ir 2 uždangos galuose
- Magnetiniai laikikliai be varžtų

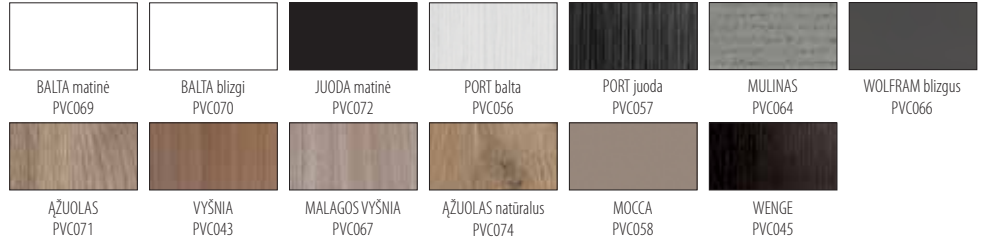

UŽDANGŲ IŠDĖSTYMAS



* TIK MDF UŽDANGOS

Vonia be uždangų E 24

ROMA

- Matmenys: **179x80x68 cm**
- Vandens tūris (maks.): 235 l

- Vonios kaina yra su L formos akriline uždanga
- Užsakant vonią be uždangos, atimti iš kainos 110.-
- Papildomai užsakant L formos akrilinę uždangą: 237.-
- MDF uždangų kaina: prie vonios kainos pridedame 357.- už priekinę uždangą ir 200.- už šoninę.
- Visas Roma vonias galima komplektuoti su tiesia dušo sienele (85x152cm) - psl. 56
- Maišytuvai, papildoma įranga psl. 58-59, tech. informacija psl. 60-68

Masažo sistema/Vonia **Roma**

VONIA BE MASAŽ (S1)	1200.-
Air (S2)	2280.-
Hydro (S3)	2775.-
Combi (S4)	3325.-
Hydro Plus (S6)	4040.-
CombiLux (S7)	4373.-
CombiLux Plus (S8)	5245.-
Exclusive Plus (S10)	-
SlimLine Hydro (S11)	3320.-

LOOP



PANEL+

LOOP

- Matmenys: **188x89x70 cm**
- Vandens tūris (maks.): 300 l

UŽDANGOS

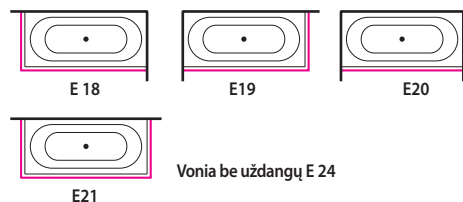

- Vonios kaina yra su ilga ir trumpa uždangomis.
- Užsakant vonią be priekinės uždangos, atimti iš kainos (ilgai uždangai) 90,- ir (arba) (trumpai uždangai) 53,-
- Užsakant atskirai - akrilinė galinė uždanga: 126,-
- Užsakant atskirai - akrilinė priekinė uždanga: 237,-
- Maišytuvai, papildoma įranga 58-59 psl., techninė informacija 60-68 psl

Masažo sistema/Vonia	Loop
VONIA BE MASAŽ (S1)	1410.-
Air (S2)	2490.-
Hydro (S3)	2925.-
Combi (S4)	3500.-
Hydro Plus (S6)	4250.-
CombiLux (S7)	4545.-
CombiLux Plus (S8)	5500.-
Exclusive Plus (S10)	6215.-
SlimLine Hydro (S11)	3495.-

ECLIPSE 150; 160; 170

AKRILINĒS VONIOS



PANEL+

ECLIPSE

150 • Matmenys: **150x95x62 cm**
• Vandens tūris (maks.): 220 l

160 • Matmenys: **160x95x65 cm**
• Vandens tūris (maks.): 240 l

170 • Matmenys: **169x97x66 cm**
• Vandens tūris (maks.): 280 l

UŽDANGOS

Vonia be uždangų E 12

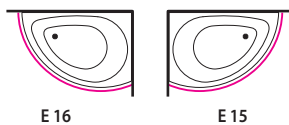

• Vonia „Eclipse“ galima komplektuoti su tonuoto grūdinto stiklo dušo sienele - 56 psl.

• Vonia kaina yra su uždanga. Jei norite įsigyti be priekinės uždangos, kaina yra 110,- mažesnė.

• Atskirai perkant uždangą, jos kaina 240,-

• Maišytuvai ir papildoma įranga - 58-59 psl., techninė informacija - 60-68 psl.

Masažo sistema/Vonia	150	160	170
VONIA BE MASAŽ (S1)	1120,-	1195,-	1265,-
Air (S2)	2065,-	2155,-	2230,-
Hydro (S3)	2570,-	2645,-	2715,-
Combi (S4)	3060,-	3130,-	3050,-
Hydro Plus (S6)	-	-	-
CombiLux (S7)	4115,-	4185,-	4260,-
CombiLux Plus (S8)	-	-	-
Exclusive Plus (S10)	-	-	-
SlimLine Hydro (S11)	3115,-	3190,-	3260,-

IDEA 150; 160; 170



PANEL+

IDEA

150 • Matmenys: **149x92x65 cm**
• Vandens tūris (maks.): 180 l

160 • Matmenys: **160x95x65 cm**
• Vandens tūris (maks.): 205 l

170 • Matmenys: **169x100x66 cm**
• Vandens tūris (maks.): 235 l

UŽDANGOS

Vonia be uždangų E 12

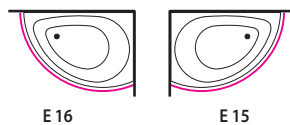

• Vonias „Idea“ galima komplektuoti su tonuoto grūdinto stiklo dušo sienele - 56 psl.

• Vonios kaina yra su uždanga. Jei norite įsigyti be priekinės uždangos, kaina yra 110.- mažesnė.

• Atskirai perkant uždangą, jos kaina 240.-

• Maišytuvai ir papildoma įranga - 58-59 psl., techninė informacija - 60-68 psl.

Masažo sistema/Vonia	150	160	170
VONIA BE MASAŽ (S1)	1120.-	1195.-	1265.-
Air (S2)	2065.-	2155.-	2230.-
Hydro (S3)	2570.-	2645.-	2715.-
Combi (S4)	3060.-	3130.-	3050.-
Hydro Plus (S6)	-	-	-
CombiLux (S7)	4115.-	4185.-	4260.-
CombiLux Plus (S8)	-	-	-
Exclusive Plus (S10)	-	-	-
SlimLine Hydro (S11)	3115.-	3190.-	3260.-

RHEA 150; 160; 170

AKRILINĖS VONIOS



PANEL+

RHEA

150 • Matmenys: **149x100x63 cm**
• Vandens tūris (maks.): 230 l

160 • Matmenys: **160x100x67 cm**
• Vandens tūris (maks.): 300 l

170 • Matmenys: **169x118x69 cm**
• Vandens tūris (maks.): 335 l

UŽDANGOS

Vonia be uždangų E 12

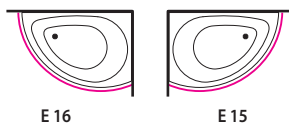

- Vonios kaina yra su uždanga. Jei norite įsigyti be priekinės uždangos, kaina yra 110,- mažesnė.
- Atskirai perkant uždangą jos kaina 240,-
- Maišytuvai ir papildoma įranga - 58-59 psl., techninė informacija - 60-68 psl.

Masažo sistema/Vonia	150	160	170
VONIA BE MASAŽ (S1)	1120,-	1195,-	1265,-
Air (S2)	2065,-	2155,-	2230,-
Hydro (S3)	2570,-	2645,-	2715,-
Combi (S4)	3060,-	3130,-	3050,-
Hydro Plus (S6)	-	-	-
CombiLux (S7)	4115,-	4185,-	4260,-
CombiLux Plus (S8)	-	-	-
Exclusive Plus (S10)	-	-	-
SlimLine Hydro (S11)	3115,-	3190,-	3260,-

CALI



AKRILINĖS VONIOS



PANEL+

CALI

- Matmenys: **170x117x67 cm**
- Vandens tūris (maks.): 380 l

UŽDANGOS

Vonia be uždangų E 12

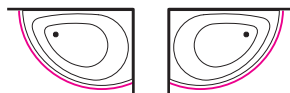

E 16

E 15

- Vonios kaina yra su uždanga. Jei norite įsigyti be priekinės uždangos, kaina yra 110,- mažesnė.
- Atskirai perkant uždangą, jos kaina 240,-
- Maišytuvai ir papildoma įranga - 58-59 psl., techninė informacija - 60-68 psl.

Masažo sistema/Vonia	Cali
VONIA BE MASAŽ (S1)	1560,-
Air (S2)	-
Hydro (S3)	3100,-
Combi (S4)	3620,-
Hydro Plus (S6)	4500,-
CombiLux (S7)	4680,-
CombiLux Plus (S8)	5730,-
Exclusive Plus (S10)	6465,-
SlimLine Hydro (S11)	3645,-

ORION



PANEL+

ORION

- Matmenys: **169x102x66 cm**
- Vandens tūris (maks.): 300 l

UŽDANGOS

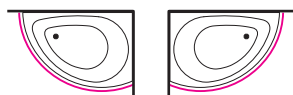
Vonia be uždangų E 12



E 16

E 15

• Vonios kaina yra su uždanga. Jei norite įsigyti be priekinės uždangos, kaina yra 110,- mažesnė.

• Atskirai perkant uždanga, jos kaina 240,-

• Maišytuvai ir papildoma įranga - 58-59 psl., techninė informacija - 60-68 psl.

Masažo sistema/Vonia	Orion
VONIA BE MASAŽ (S1)	1455.-
Air (S2)	2455.-
Hydro (S3)	2930.-
Combi (S4)	3440.-
Hydro Plus (S6)	4485.-
CombiLux (S7)	4500.-
CombiLux Plus (S8)	5740.-
Exclusive Plus (S10)	-
SlimLine Hydro (S11)	3490.-

LINEA 140; 150



PANEL+

LINEA

140 • Matmenys: **139x139x68 cm**
• Vandens tūris (maks.): 280 l

150 • Matmenys: **149x149x68 cm**
• Vandens tūris (maks.): 330 l

UŽDANGOS

Vonia be uždangų E 12

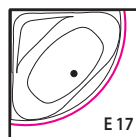

• Vonia „Linea“ galima komplektuoti su tonuoto grūdinto stiklo dušo sienele - 56 psl.

• Vonia kaina yra su uždanga. Jei norite įsigyti be priekinės uždangos, kaina yra 110.- mažesnė.

• Atskirai perkant uždangą, jos kaina 240.-

• Maišytuvai ir papildoma įranga - 58-59 psl., techninė informacija - 60-68 psl.

Masažo sistema/Vonia	Linea 140	Linea 150
VONIA BE MASAŽ (S1)	1325.-	1395.-
Air (S2)	2275.-	2375.-
Hydro (S3)	2770.-	2825.-
Combi (S4)	3275.-	3340.-
Hydro Plus (S6)	4080.-	4130.-
CombiLux (S7)	4330.-	4385.-
CombiLux Plus (S8)	5265.-	5315.-
Exclusive Plus (S10)	5955.-	6020.-
SlimLine Hydro (S11)	3320.-	3330.-

METRO



PANEL+

METRO

- Matmenys: **155x155x68 cm**
- Vandens tūris (maks.): 430 l

UŽDANGOS

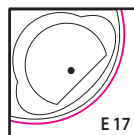
Vonia be uždangų E 12



• Vonios kaina yra su uždanga. Jei norite įsigyti be priekinės uždangos, kaina yra 110.- mažesnė.

• Atskirai perkant uždangą, jos kaina 240.-

• Maišytuvai ir papildoma įranga - 58-59 psl., techninė informacija - 60-68 psl.

Masažo sistema/Vonia **Metro**

VONIA BE MASAŽ (S1) 1605.-

Air (S2) -

Hydro (S3) 2990.-

Combi (S4) 3540.-

Hydro Plus (S6) 4500.-

CombiLux (S7) 4594.-

CombiLux Plus (S8) 5775.-

Exclusive Plus (S10) 6505.-

SlimLine Hydro (S11) -

SCALA



Apdaila kaip baldų

- MDF uždangos su PVC plėvele
- Galima priekinė uždanga ir 2 uždangos galuose
- Magnetiniai laikikliai be varžtų

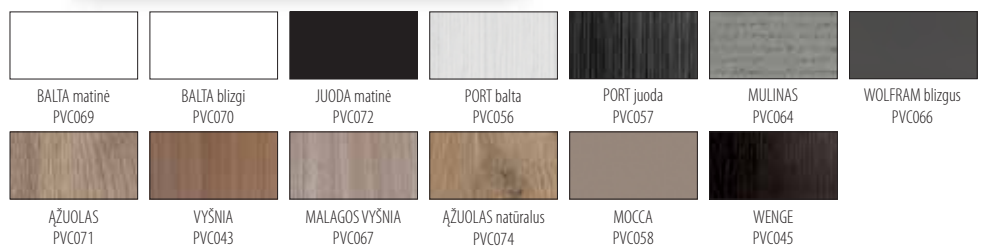

UŽDANGOS

Ilima Be uždangos vann - E 24

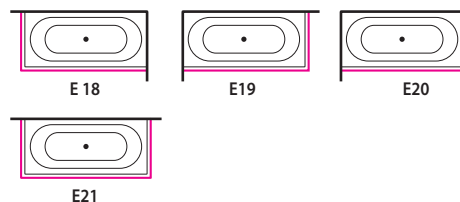

- Vonios kaina yra su ilga ir trumpa akrilo uždangomis. Jei norite įsigyti be priekinės uždangos, kaina yra 89.- (ilga) ir (arba) 68.- (trumpa) mažesnė.
- Atskirai perkant uždangas, jų kainos: trumpa 168.-, ilga 236.-
- MDF uždangų kaina: prie vonios kainos pridėdame 420.- už priekinę uždangą ir 273.- už šoninę.
- Maišytuvai ir papildoma įranga - 58-59 psl., techninė informacija - 60-68 psl.

Masažo sistema/Vonia	Scala
VONIA BE MASAŽ (S1)	1980.-
Air (S2)	-
Hydro (S3)	3330.-
Combi (S4)	4005.-
Hydro Plus (S6)	4940.-
CombiLux (S7)	5065.-
CombiLux Plus (S8)	6320.-
Exclusive Plus (S10)	-
SlimLine Hydro (S11)	-

SCALA

- Matmenys: **179x120x68 cm**
- Vandens tūris (maks.): 535 l

QUADRUN



QUADRUN

- Matmenys: **178x178x72 cm**
- Vandens tūris (maks.): 600 l

UŽDANGOS

Vonia gaminama be uždangų.

• Maišytuvai ir papildoma įranga - 55-59 psl., techninė informacija - 60-68 psl.

Masažo sistema/Vonia	Quadrum
VONIA BE MASAŽ (S1)	2230.-
Air (S2)	-
Hydro (S3)	-
Combi (S4)	-
Hydro Plus (S6)	5355.-
CombiLux (S7)	-
CombiLux Plus (S8)	6685.-
Exclusive Plus (S10)	-
SlimLine Hydro (S11)	-

MADONNA



MADONNA

- Matmenys: **Ø 173 x 75 cm**
- Vandens tūris (maks.): 475 l

UŽDANGOS

Vonia be uždangų E 24

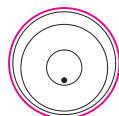

E 26

- Vonios kaina yra su šoninėmis uždangomis. Jei norite įsigyti be uždangų, kaina yra 420,- mažesnė.
- Atskirai perkant uždangą, jos kaina 924,-
- Maišytuvai ir papildoma įranga - 58-59 psl., techninė informacija - 60-68 psl.

Masažo sistema/Vonia	Madonna
VONIA BE MASAŽ (S1)	2999,-
Air (S2)	3980,-
Hydro (S3)	-
Combi (S4)	-
Hydro Plus (S6)	5715,-
CombiLux (S7)	6080,-
CombiLux Plus (S8)	6960,-
Exclusive Plus (S10)	7655,-
SlimLine Hydro (S11)	-

DUŠO SIENELĖS VONIOMS

VARSTOMA DUŠO SIENELĖ - (VS1), SULANKSTOMA DUŠO SIENELĖ - (VS2), FIKSUOTOS PADĖTIES DUŠO SIENELĖS (VS3, VS4, VS5)

Tinka vonioms: Forma/Modul 15,16,17,18,19; Roma; Leon; Plano 70/75; Integra 170, Vigo 170/180

Kodas	Matmuo	Aprašymas	FT1 (skaidrus)	FT2 (tonuotas)
VS1/Tx	85*152 cm	Varstoma dušo sienelė pagaminta iš 6 mm grūdinto stiklo ir anoduoto aliuminio profilio PrA	305.-	335.-
VS2X/Tx	85*152 cm	Perlenkiama dušo sienelė (dešinė VS2R, kairė VS2L) pagaminta iš 6 mm grūdinto stiklo ir anoduoto aliuminio profilio PrA	610.-	640.-
VS3/Tx VS3/Tx/PrX	80*148 cm	Fiksuota dušo sienelė pagaminta iš 6 mm grūdinto stiklo ir anoduoto aliuminio profilio PrA (reikalinga sienos atrama) Anoduotų profilių keitimas juodais (PrM) arba blizgiais (PrG) profiliais	210.- 50.-	265.-
VS4/Tx VS4/Tx/PrX	80*148 cm	Fiksuota dušo sienelė pagaminta iš 8 mm grūdinto stiklo ir anoduoto aliuminio profilio PrA (reikalinga sienos atrama) Anoduotų profilių keitimas juodais (PrM) arba blizgiais (PrG) profiliais	255.- 50.-	305.-
VS5/Tx VS5/X+Y/Tx VS5/Tx/PrX	80*148 cm X*Y cm	„Frameline“ (R1) įrėminta fiksuota dušo sienelė, pagaminta iš 6mm grūdinto stiklo ir anoduoto al. profilio PrA (reikalinga sienos atrama) „Frameline“ (R1), įrėminta fiksuotai tvirtinama dušo sienelė, plotis X (30–90 cm), aukštis Y (120–200 cm) Profilijų pasirinkimas standartinė kaina: juodas (PrM) arba anoduotas (PrA)	330.- 405.-	380.- 475.-

Kryžminė ir pasvirusi atrama fiksuotoms dušo sienelėms (VS 3, VS 4 ir VS5):

KTL90 A/M	VS3 ir VS4 - universali skersinė atrama iki 90 cm, apdaila: anoduotas (A) arba juodas (M) aliuminis	110.-
KTL90R A/M	VSS - universali skersinė atrama iki 90 cm, apdaila: anoduotas (A) arba juodas (M) aliuminis	110.-
LT26 A/M	Dušo sienelės lubų laikiklis VS5, anoduotas (A) arba juodas (M), aliuminis (tvirtinamas prie sienos 20–30 mm aukščio)	85.-



VARSTOMA DUŠO SIENELĖ VS1



PERLENKIAMA DUŠO SIENELĖ VS2



FIKSUOTA DUŠO SIENELĖ VS3



FIKSUOTA DUŠO SIENELĖ VS4



FIKSUOTA DUŠO SIENELĖ SU KRYŽMINE ATRAMA VS5 (R1)



FIKSUOTA DUŠO SIENELĖ SU LUBŲ TVIRTINIMU VS5 (R1)

DUŠO SIENELĖS VONIOMS: LINEA, IDEA, ECLIPSE, FORMA 17



LINEA DUŠO SIENELĖ



IDEA DUŠO SIENELĖ

DUŠO SIENELĖS VONIOMS LINEA 14, 15 ja IDEA 15, 16, 17

Dušo sienelės aukštis: 153 cm. Reikalingas min. patalpų aukštis: 225 cm

Dušo sienelė susideda iš fiksuoto sienos stiklo ir slankiojančių durelių. Dušo sienelė pagaminta iš 6 mm tonuoto (T2) grūdinto stiklo ir aliuminio profi lių.

LI4/VES: 1185.- LI5/VES: 1245.-
IDE5/VES: 1020.- IDE6/VES: 1070.-
IDE7/VES: 1100.-



ECLIPSE DUŠO SIENELĖ



ECLIPSE DUŠO SIENELĖ

DUŠO SIENELĖ SU MAIŠYTUVO SKYDELIU VONIOMS ECLIPSE 15, 16, 17

Dušo sienelės aukštis: 155 cm.
Reikalingas min. patalpų aukštis: 225 cm

Dušo sienelė susideda iš dušo sienelės, fiksuoto sienos stiklo ir slankiojančių durelių. Dušo sienelė pagaminta iš 6 mm tonuoto (T2) grūdinto stiklo, aliuminio profi lių ir dušo panelio, į kurią yra integruoti: dušo maišytuvas, lietaus dušas, vonios pripildymo snapas, turėklas.

ECL/VES: 2155.-



FORMA 17 DUŠO SIENELĖ



FORMA 17 DUŠO SIENELĖ

DUŠO KABINA VONIAI FORMA 17

Dušo sienelės aukštis: 155 cm.
Reikalingas min. patalpų aukštis: 225 cm

Dušo kabina pagaminta iš skaidraus (T1) arba tonuoto (T2) grūdinto stiklo ir aliuminio profi lių. Susideda iš slankiojančių durelių ir fiksuotų galinės ir šoninės sienos. Dešininė ar kairinė: pagal vonios uždangų padėtį.

Skaidrus stiklas (kodas: A1 NURKA/T1): 1170.-
Skaidrus stiklas (kodas: A2 NIŠŠI/T1): 915.-
Tonuotas stiklas (kodas: B1 NURKA/T2): 1315.-
Tonuotas stiklas (kodas: B2 NIŠŠI/T2): 1040.-

PAPILDOMA ĮRANGA, MAIŠYTUVAI, VALYMO



**CHROMOTERAPINIS APOŠVIETIMAS
4 LEMPOS**
(kodas: KLA*) 685.-
Chromoterapinį apšvietimą galima užsakyti arba pakeisti AL sistemoms S1-S8.



**CHROMOTERAPINIS APŠVIETIMAS
1 LEMPA**
(kodas: AL) 543.-
Galimas montuoti sistemoms: S1, S2, S3, S4, S6, S10 ja S11 yra komplekte sistemose: S7, S8.



VONIOS PERSIPYLIMAS BALTAS
(kodas: V) 101.-
Tinka sistemoms: S1, S2.



VONIOS PERSIPYLIMAS JUODAS
(kodas: VM) 101.-
Tinka sistemoms: S1, S2.



AUTOMATINIS PRIPILDYMAS
(Kodas: AF) 353.-
Patogumo funkcija: prisipildžius voniai, vandens tėkmė sustabdoma automatiškai ir apie tai praneša garsiniu signalu. Galima užsakyti visoms masažo sistemoms komplekte su maišytuvu.



**PERSIPYLIMO SISTEMA SU
PRIPIILDYMU**
(kodas: OS) 216.-
Pripylimą per per persipylimo sistemą galima užsakyti visoms Balteco akrilinių vonių rūšims. Galima komplektuoti su maišytuvu Christina C1.



**PERSIPYLIMO SISTEMA SU
PRIPIILDYMU JUODAS**
(Kodas: OSM) 353.-
Pripylimą per per persipylimo sistemą galima užsakyti visoms Balteco akrilinių vonių rūšims. Galima komplektuoti su maišytuvu Christina C1.

MECHANINIS TURBOMASAŽAS
(Kodas: W) 167.-
Sistemose S4, S7 ir S8 oro masažo kompresoriaus galia yra nukreipiama į vandens masažo sistemą, todėl vandens masažas yra itin stiprus.

**VANDENS TEMPERATŪROS
PALAIKYMAS**
(kodas: H1,5) 472.- (kodas: H3) 541.-
Rekomenduojama mėgstantiems ilgiau gulėti vonioje. Vandens temperatūros palaikymui, montuojami 1,5kW arba 3kW pašildytuvai, kurie veikia kartu su vandens masažu

**CHROMOTERAPINIO APŠVIETIMO AL
KEITIMAS Į 4-Ų LEMPŲ CHROMOTERA-
PINĮ APŠVIETIMĄ KLA4**
142.-
Voniose, kuriose į komplektą įeina chromoterapinis apšvietimas (AL), užsakant vonią



1



2



3



4

1. Xonyx paviršių valymo priemonė, 750 ml (kodas: PX) 15.-
2. Akrilinių paviršių valymo priemonė, 750 ml (kodas: PA) 12.-
3. Stiklinių paviršių valymo priemonė, 750 ml (kodas: PK) 12.-
4. Vamzdynų dezinfekavimo priemonė „PipeCleaner“, 250 ml (kodas: PD) 12.-

MAIŠYTUVAI



1. Christina dviejų komponentų chromas (kodas: C1): 533.-
 2. Christina dviejų komponentų juodas (kodas: C1M): 831.-
 3. Christina trijų komponentų chromas (kodas: C2): 644.-
 4. Christina dviejų komponentų juodas (kodas: C2M): 1012.-
 5. Christina trijų dalių su kaskada (kodas: C3): 644.-
 6. Alpi chromas (kodas: A3): 720.-
 7. Alpi juodas (kodas: A3M): 1037.-
 8. Alpi baltas (kodas: A3V): 1037.-
 9. Damixa Clover chromas (kodas: DC1): 962.-
- PS. Skylės gręžimas (jei neperkate šių maišytuvų): 85.-

Forma 150 (Kodas: F05) / 160 (Kodas: F06) / 170 (Kodas: F07) / 180 (Kodas: F08)

149x70x64cm / 190x159x70x65cm / 210x169x75x67cm / 265x179x80x68cm / 300x

Kodų pavyzdžiai: F05 / S1 / E1 / C2 /				
Kodo paaiškinimas	vonios modelis	sistema	skydelio padėtis	vonios maišytuvas

VANDENS PURKŠTUKAI	-	-	6+8	6+8	-	6+8	-	-	6+8
ORO PURKŠTUKAI	-	12	-	12	-	12	-	-	-
SIURBLIAI	-	-	1	1	-	1	-	-	1

PRIEKINĖS UŽDANGOS PADĖTIS

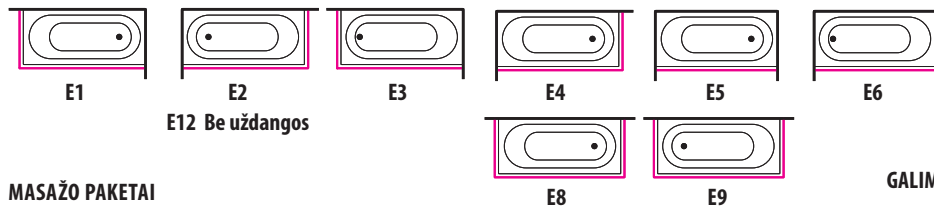

E12 Be uždangos

MASAŽO PAKETAI

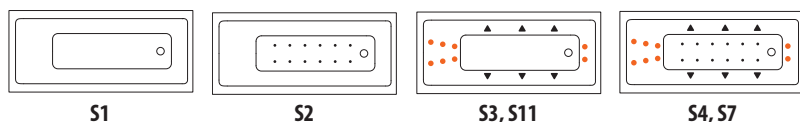

VONIOS MAIŠYTUVAI



GALIMA KOMPLEKTUOTI SU DUŠO SIENELĖMIS:

VARSTOMA (VS1)
PERLENKIAMA (VS2)
FIKSUOTOS PADĖTIES (VS3, VS4, VS5)

Žr. 56-57 pusl.



Vonios prileidimas per vandens persipylimo sistemą (OSM) 353.-
Vonios prileidimas per vandens persipylimo sistemą (OS) 216.-
Automatinis prileidimas (AF) 353.-

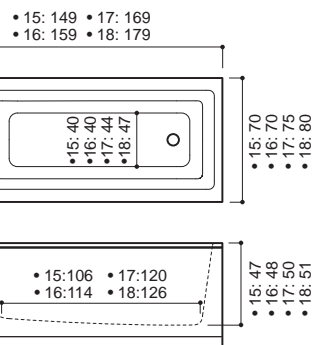

GALIMI MAIŠYTUVO MONTAVIMO VARIANTAI ANT

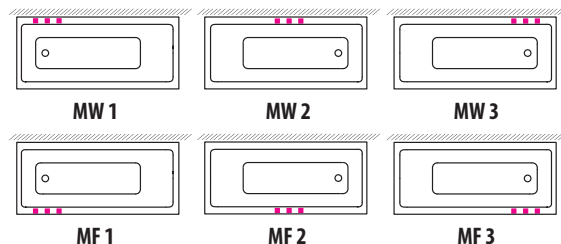

Spalvotas Ambilight apšvietimas (kodas: AL) 543.-
Vandens temperatūros palaikymas 1,5kw pašild. H1,5, 472.-
3kw pašild. H3, 541.-
Chromoterapija 4 lempos (kodas: KLA) 685.-

Forma 190 (F09) 190 x 86 x 67 cm / 330l

VANDENS PURKŠTUKAI	-	-	8+8	8+8	8+12	8+8	8+12	8+12	8+8
ORO PURKŠTUKAI	-	12	-	12	-	12	12	12	-
SIURBLIAI	-	-	1	1	2	1	2	2	1

Kodų pavyzdžiai: F09 / S1 / E1 / C2 /				
Kodo paaiškinimas	vonios modelis	sistema	skydelio padėtis	vonios maišytuvas

PRIEKINĖS UŽDANGOS PADĖTIS



E24 Be uždangos

NUGAROS MASAŽAS SU VIENU SIURBLIU

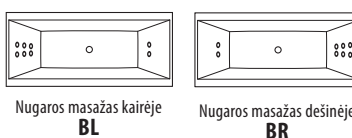

MASAŽO PAKETAI

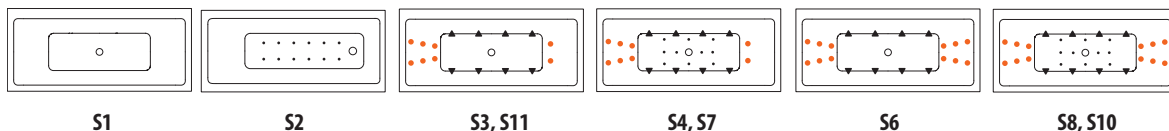

VONIOS MAIŠYTUVAI

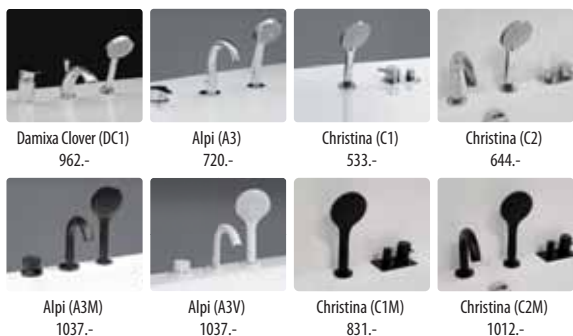

PRIEDAI



GALIMI MAIŠYTUVO MONTAVIMO VARIANTAI

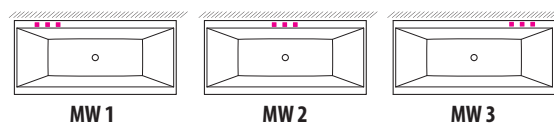

GALIMA KOMPLEKTUOTI SU DUŠO SIENELĖMIS:

VARSTOMA (VS1)
PERLENKIAMA (VS2)
FIKSUOTOS PADĖTIES (VS3, VS4, VS5)

Žr. 56-57 pusl.

Spalvotas Ambilight apšvietimas (kodas: AL) 543.-
Vandens temperatūros palaikymas 1,5kw pašild. H1,5, 472.-
3kw pašild. H3, 541.-
Chromoterapija 4 lempos (kodas: KLA) 685.-

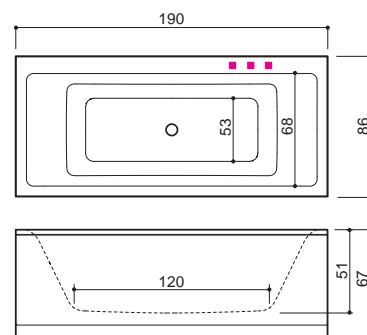

Modul 150 (Kodas: M05) / 160 (Kodas: M06) / 170 (Kodas: M07)

149x70x64cm / 205 | 159x70x65cm / 230 | 169x75x67cm / 260 |

Kodų pavyzdžiai: **M07 / S3 / E2 / C1 / OS /**

Kodo paaiškinimas vonios sistema skydelio vonios prileidimas padėtis maišytuvas per vandens

VANDENS PURKŠTUKAI	-	-	6+8	6+8	-	6+8	-	-	6+8
ORO PURKŠTUKAI	-	12	-	12	-	12	-	-	-
SIURBLIAI	-	-	1	1	-	1	-	-	1

PRIEKINĖS UŽDANGOS PADĖTIS

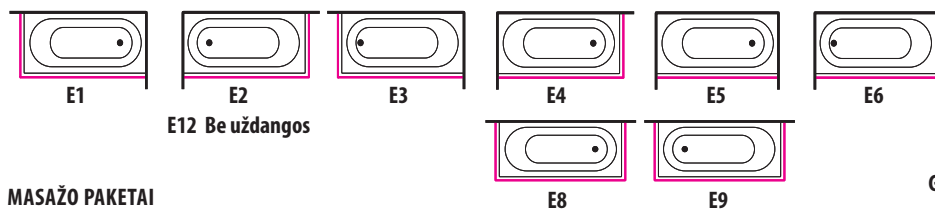

E12 Be uždangos

MASAŽO PAKETAI

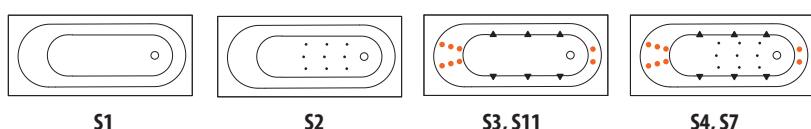

VONIOS MAIŠYTUVAI



Christina (C1)
533.-

Christina (C2)
644.-

Christina (C1M)
831.-

Christina (C2M)
1012.-

GALIMA KOMPLEKTUOTI SU DUŠO SIENELĖMIS: PRIEDAI

VARSTOMA (VS1)
PERLENKIAMA (VS2)
FIKSUOTOS PADĖTIES (VS3, VS4, VS5)

Žr. 56-57 pusl.



Vonios prileidimas per vandens persipylimo sistemą (OSM) 353.-

Vonios prileidimas per vandens persipylimo sistemą (OS) 216.-

Automatinis prileidimas (AF) 353.-

Spalvotas Ambilight apšvietimas (kodas: AL) 543.-

Vandens temperatūros palaikymas 1,5kw pašild. H1,5, 472.- 3kw pašild. H3, 541.-

Chromoterapija 4 lempos (kodas: KLA) 685.-

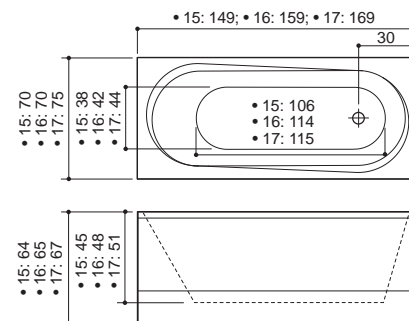

GALIMI MAIŠYTUVO MONTAVIMO VARIANTAI

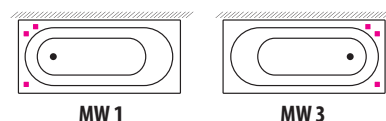

Modul 180 (M08) 179 x 80 x 68 cm / 250 |

VANDENS PURKŠTUKAI	-	-	8+8	8+8	8+12	8+8	8+12	-	8+8
ORO PURKŠTUKAI	-	12	-	10	-	10	10	-	-
SIURBLIAI	-	-	1	1	2	1	2	-	1

Kodų pavyzdžiai: **M08 / S8 / E20 / C1Z1 /**

Kodo paaiškinimas vonios sistema skydelio padėtis vonios maišytuvas

PRIEKINĖS UŽDANGOS PADĖTIS

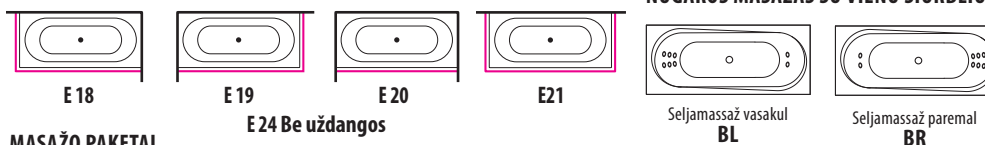

E24 Be uždangos

MASAŽO PAKETAI

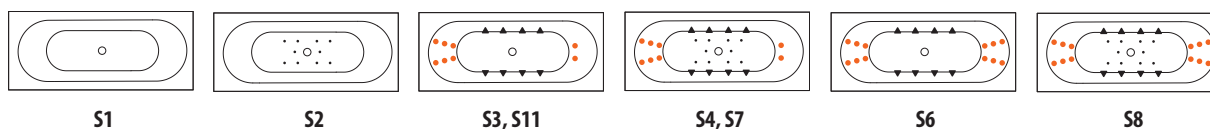

VONIOS MAIŠYTUVAI



Christina (C1)
533.-

Christina (C2)
644.-

Christina (C1M)
831.-

Christina (C2M)
1012.-

GALIMA KOMPLEKTUOTI SU DUŠO SIENELĖMIS:

VARSTOMA (VS1)
PERLENKIAMA (VS2)
FIKSUOTOS PADĖTIES (VS3, VS4, VS5)

Žr. 56-57 pusl.



Vonios prileidimas per vandens persipylimo sistemą (OSM) 353.-

Vonios prileidimas per vandens persipylimo sistemą (OS) 216.-

Automatinis prileidimas (AF) 353.-

Spalvotas Ambilight apšvietimas (kodas: AL) 543.-

Vandens temperatūros palaikymas 1,5kw pašild. H1,5, 472.- 3kw pašild. H3, 541.-

Chromoterapija 4 lempos (kodas: KLA) 685.-

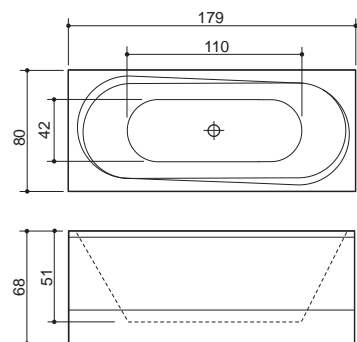

GALIMI MAIŠYTUVO MONTAVIMO VARIANTAI

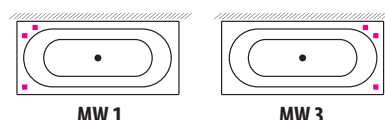

Roma (ROM) 179 x 80 x 68 cm / 235 l

Kodų pavyzdžiai: ROM / S4 / E19 / C2 /

Kodo paaiškinimas vonios modelis sistema skydelio padėtis vonios maišytuvas

VANDENS PURKŠTUKAI	-	-	8+8	8+8	8+12	8+8	8+12	-	8+8
ORO PURKŠTUKAI	-	12	-	10	-	10	10	-	-
SIURBLIAI	-	-	1	1	2	1	2	-	1

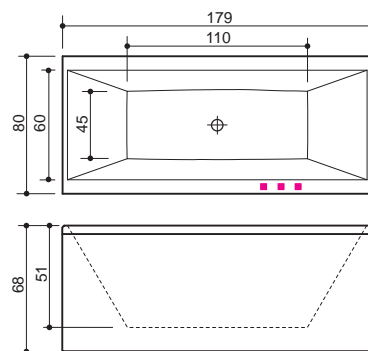

PRIEKINĖS UŽDANGOS PADĖTIS

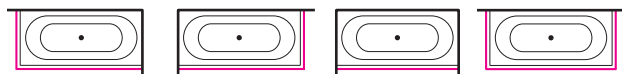

E 18

E 19

E 20

E 21

E 24 Be uždangos

NUGAROS MASAŽAS SU VIENU SIURBLIU

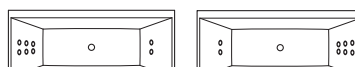

Nugaros masažas kairėje
BL

Nugaros masažas dešinėje
BR

MASAŽO PAKETAI

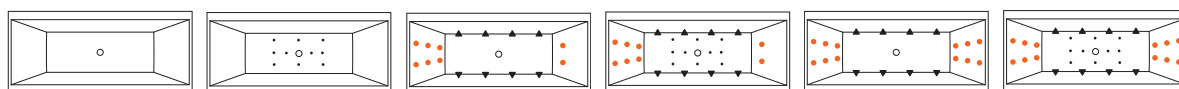

S1

S2

S3, S11

S4, S7

S6

S8

VONIOS MAIŠYTUVAI



Christina (C1)
533.-



Christina (C2)
644.-



Autom. prileidimas
(Kodas: AF) 353.-



Vonios prileidimas per
vandens persipylimo
sistemą (OSM) 353.-



Christina (C1M)
831.-



Christina (C2M)
1012.-



Vonios prileidimas per
vandens persipylimo
sistemą (OS) 216.-

PRIEDAI

**GALIMA KOMPLEKTUOTI
SU DUŠO SIENĖLĖMIS:
VARSTOMA (VS1)
PERLENKIAMA (VS2)
FIKSUOTOS PADĖTIES
(VS3, VS4, VS5)**

Žr. 56 pusl.

GALIMI MAIŠYTUVO MONTAVIMO VARIANTAI ANT VONIOS

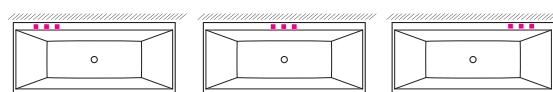

MW 1

MW 2

MW 3

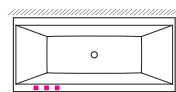

MF 1

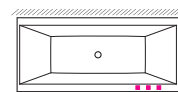

MF 3

Chromoterapija
4 lempos (kodas: KLA)
685.-

Spalvotas Ambilight
apšvietimas (kodas: AL)
543.-

Vandens temperatūros
palaikymas
1,5kw pašild. H1,5, 472.-
3kw pašild. H3, 541.-

Loop (LOO) 188 x 89 x 70 cm / 300 l

Kodų pavyzdžiai: LOO / S11 / E18 / C1Z1 / AF /

Kodo paaiškinimas vonios modelis sistema skydelio padėtis vonios maišytuvas automatinis pripylimas

VANDENS PURKŠTUKAI	-	-	8+8	8+8	8+12	8+8	8+12	8+12	8+8
ORO PURKŠTUKAI	-	12	-	12	-	12	12	12	-
SIURBLIAI	-	-	1	1	2	1	2	2	1

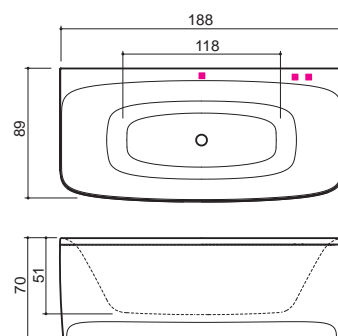

PRIEKINĖS UŽDANGOS PADĖTIS



E 18

E 19

E 20

E 21

E 24 Be uždangos

Vandens temperatūros
palaikymas
1,5kw pašild. H1,5 472.-
3kw pašild. H3 541.-

Spalvotas Ambilight
apšvietimas (kodas: AL)
543.-

Chromoterapija
4 lempos (kodas: KLA)
685.-

MASAŽO PAKETAI



S1

S2

S3, S11

S4, S7

S6

S8, S10

DĖMESIO!

Prie E21 pridėdama galinės
uždangos kaina

VONIOS MAIŠYTUVAI



Damixa Clover (DC1)
962.-



Alpi (A3)
720.-



Christina (C1)
533.-



Christina (C2)
644.-



Autom. prileidimas
(Kodas: AF) 353.-



Vonios prileidimas per
vandens persipylimo
sistemą (OSM) 353.-



Alpi (A3M)
1037.-



Alpi (A3V)
1037.-



Christina (C1M)
831.-



Christina (C2M)
1012.-



Vonios prileidimas per
vandens persipylimo
sistemą (OS) 216.-

- 62 -

PRIEDAI

GALIMI MAIŠYTUVO MONTAVIMO VARIANTAI

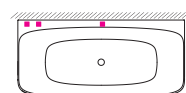

MW 1

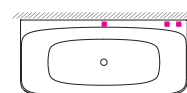

MW 3

NUGAROS MASAŽAS SU VIENU SIURBLIU

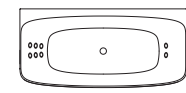

Seljamasaž vasakul
BL

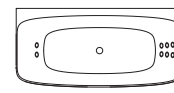

Seljamasaž paremal
BR

Eclipse 150 (Kodas: E51 / E52) 150x95x62cm / 220l

Eclipse 160 (Kodas: E61 / E62) 160x95x65cm / 240l

Eclipse 170 (Kodas: E71 / E72) 169x97x66cm / 280l

Kodų pavyzdžiai: **E52 / S1 / E15 /**

Kodo paaiškinimas vonios sistema skydelio vonios prileidimas maišytuvas

VANDENS PURKŠTUKAI	-	-	6+8	6+8	-	6+8	-	-	6+8
ORO PURKŠTUKAI	-	12	-	9	-	9	-	-	-
SIURBLIAI	-	-	1	1	-	1	-	-	1

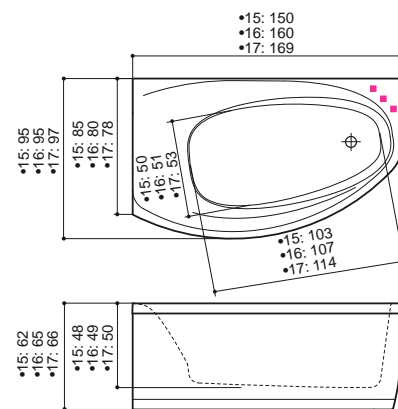

PRIEKINĖS UŽDANGOS PADĖTIS

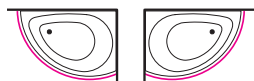

E 16 E 15 E12 Be uždangos

DĖMESIO!

- Galima komplektuoti su armuoto stiklo dušo sienele. Dušo maišytuvas, dušas su „lietaus“ funkcija, vonios prileidimo kranas, rankena.

MASAŽO PAKETAI

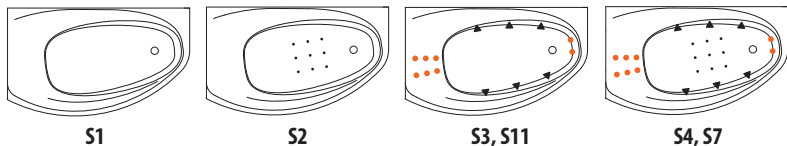

VONIOS MAIŠYTVUVAI

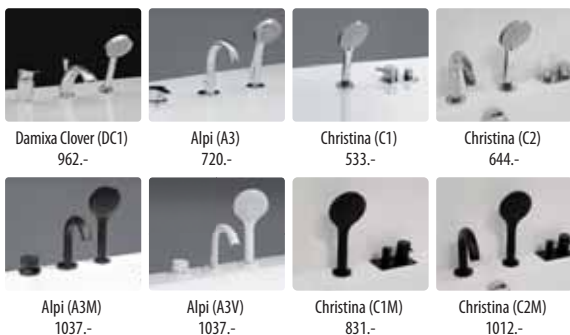

Chromoterapija 4 lempos (kodas: KLA) 685.-
Spalvotas Ambilight apšvietimas (kodas: AL) 543.-
Vandens temperatūros palaikymas 1,5kw pašild. H1,5, 472.-
3kw pašild. H3, 541.-

PRIEDAI



Idea 150 (Kodas: I51 / I52) 149x92x65cm / 177l

Idea 160 (Kodas: I61 / I62) 160x95x65cm / 203l

Idea 170 (Kodas: I71 / I72) 169x100x66cm / 236l

Kodų pavyzdžiai: **I72 / S1 / E15 / C1Z1/ OS /**

Kodo paaiškinimas vonios sistema skydelio vonios prileidimas maišytuvas prileidimas per vandens

VANDENS PURKŠTUKAI	-	-	6+6	6+6	-	6+6	-	-	6+6
ORO PURKŠTUKAI	-	12	-	9	-	9	-	-	-
SIURBLIAI	-	-	1	1	-	1	-	-	1

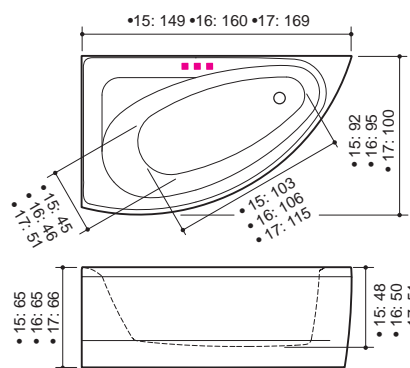

PRIEKINĖS UŽDANGOS PADĖTIS



E 16) E 15 E12 Be uždangos

MASAŽO PAKETAI

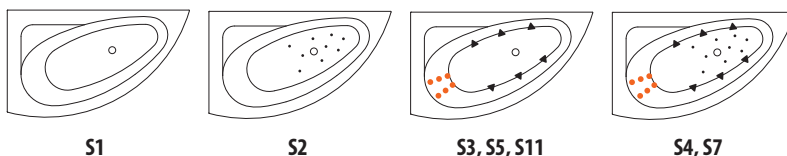

VONIOS MAIŠYTVUVAI



PRIEDAI



Chromoterapija 4 lempos (kodas: KLA) 685.-
Spalvotas Ambilight apšvietimas (kodas: AL) 543.-
Vandens temperatūros palaikymas 1,5kw pašild. H1,5, 472.-
3kw pašild. H3, 541.-

Rhea 150 (Kodas: R51 / R52) 149x100x63cm / 230l
Rhea 160 (Kodas: R61 / R62) 160x100x67cm / 300l

VANDENS PURKŠTUKAI	-	-	6+8	6+8	-	6+8	-	-	6+8
ORO PURKŠTUKAI	-	12	-	9	-	9	-	-	-
SIURBLIAI	-	-	1	1	-	1	-	-	1

PRIEKINĖS UŽDANGOS PADĖTIS

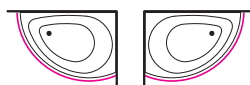

E 16 **E 15** **E12 Be uždangos**

MASAŽO PAKETAI

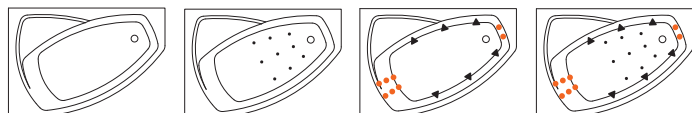

S1 **S2** **S3, S11** **S4, S7**

VONIOS MAIŠYTVUVAI



Damixa Clover (DC1) 962.- Alpi (A3) 720.- Christina (C1) 533.- Christina (C2) 644.-



Alpi (A3M) 1037.- Alpi (A3V) 1037.- Christina (C1M) 831.- Christina (C2M) 1012.-

PRIEDAI



Vonios prileidimas per vandens persipylimo sistemą (OSM) 353.- Vonios prileidimas per vandens persipylimo sistemą (OS) 216.- Automatinis prileidimas (AF) 353.-

Kodų pavyzdžiai: R52 / S3 / E15 / DC / OS

Kodo paaiškinimas vonios sistema skydelio padėtis vonios maišytuvas prileidimas per vandens

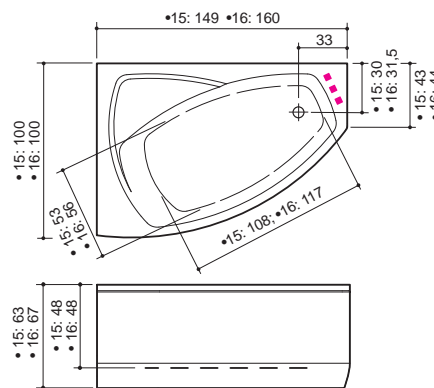

Rhea 17 (Kodas: RHV / RHP) 169 x 118 x 69 cm / 335l

VANDENS PURKŠTUKAI	-	-	6+8	6+8	6+10	6+8	6+10	6+10	6+8
ORO PURKŠTUKAI	-	12	-	9	-	9	9	9	-
SIURBLIAI	-	-	1	1	2	1	2	2	1

PRIEKINĖS UŽDANGOS PADĖTIS

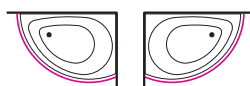

E 16 **E 15** **E12 Be uždangos**

MASAŽO PAKETAI

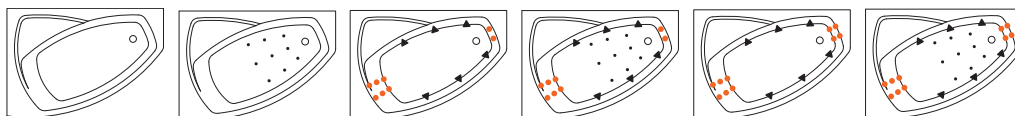

S1 **S2** **S3, S11** **S4, S7** **S6** **S8, S10**

VONIOS MAIŠYTVUVAI



Damixa Clover (DC1) 962.- Alpi (A3) 720.- Christina (C1) 533.- Christina (C2) 644.-



Alpi (A3M) 1037.- Alpi (A3V) 1037.- Christina (C1M) 831.- Christina (C2M) 1012.-

PRIEDAI



Vonios prileidimas per vandens persipylimo sistemą (OSM) 353.- Vonios prileidimas per vandens persipylimo sistemą (OS) 216.- Automatinis prileidimas (AF) 353.-

Kodų pavyzdžiai: RHP / S6 / E16 / DC /

Kodo paaiškinimas vonios sistema skydelio padėtis vonios maišytuvas

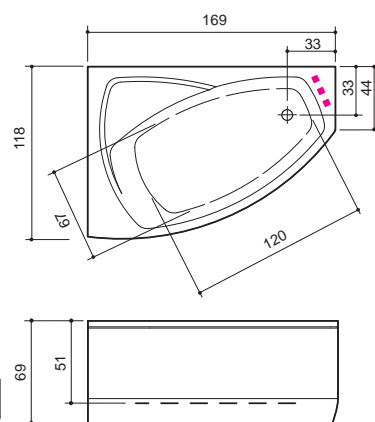

Cali (Kodas: CLV / CLP) 170 x 117 x 67 cm / 380 l

Kodų pavyzdžiai: **CLP / S10 / E15 / DC /**
 Kodo paaiškinimas: vonios modelis, sistema, skydelio padėtis, vonios maišytuvas

VANDENS PURKŠTUKAI	-	-	8+8	8+8	10+12	8+8	10+12	10+12	8+8
ORO PURKŠTUKAI	-	-	-	10	-	10	10	10	-
SIURBLIAI	-	-	1	1	2	1	2	2	1

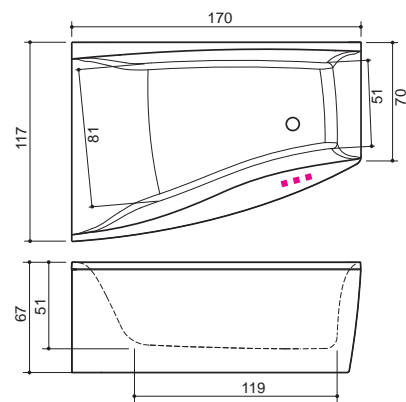

PRIEKINĖS UŽDANGOS PADĖTIS

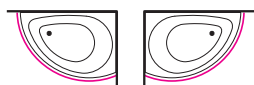

E 16 E 15 E12 Be uždangos

MASAŽO PAKETAI

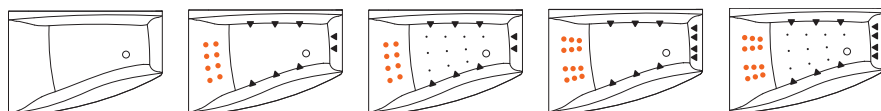

S1 S3, S11 S4, S7 S6 S8, S10

VONIOS MAIŠYTUVAI



Damixa Clover (DC1) 962.- Alpi (A3) 720.- Christina (C1) 533.- Christina (C2) 644.-



Alpi (A3M) 1037.- Alpi (A3V) 1037.- Christina (C1M) 831.- Christina (C2M) 1012.-

PRIEDAI



Vonios prileidimas per vandens persipylimo sistemą (OSM) 353.- Vonios prileidimas per vandens persipylimo sistemą (OS) 216.- Automatinis prileidimas (AF) 353.-

Orion (Kodas: 071 / 072) 169 x 102 x 66 cm / 300 l

Kodų pavyzdžiai: **072 / S6 / E15 / DC /**
 Kodo paaiškinimas: vonios modelis, sistema, skydelio padėtis, vonios maišytuvas

VANDENS PURKŠTUKAI	-	-	6+10	6+10	14+20	6+10	14+20	-	6+10
ORO PURKŠTUKAI	-	12	-	10	-	10	10	-	-
SIURBLIAI	-	-	1	1	2	1	2	-	1

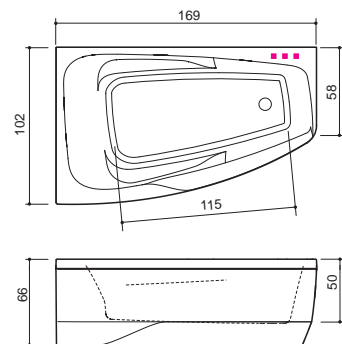

PRIEKINĖS UŽDANGOS PADĖTIS



E 16 E 15 E12 Be uždangos

MASAŽO PAKETAI

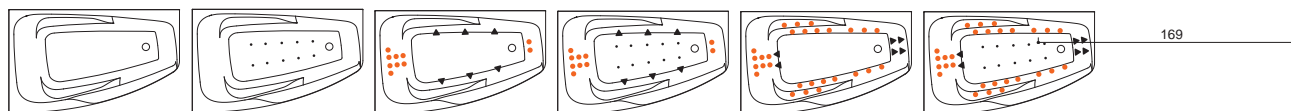

S1 S2 S3, S11 S4, S7 S6 S8

VONIOS MAIŠYTUVAI



Christina (C1) 533.- Christina (C2) 644.- Alpi (A3) 720.- Alpi (A3M) 1037.-



Christina (C1M) 831.- Christina (C2M) 1012.- Alpi (A3V) 1037.-

PRIEDAI



Vonios prileidimas per vandens persipylimo sistemą (OSM) 353.- Vonios prileidimas per vandens persipylimo sistemą (OS) 216.- Automatinis prileidimas (AF) 353.-

Linea 140 (Kodas: L14) 139x139x68cm / 280l

Linea 150 (Kodas: L15) 149x149x68cm / 330l

VANDENS PURKŠTUKAI	-	-	6+8	6+8	6+12	6+8	6+12	6+12	6+8
ORO PURKŠTUKAI	-	12	-	10	-	10	10	10	-
SIURBLIAI	-	-	1	1	2	1	2	2	1

PRIEKINĖS UŽDANGOS PADĖTIS

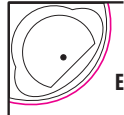

E17

E12 Be uždangos

NUGAROS MASAŽAS SU VIENU SIURBLIU

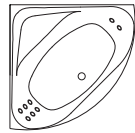

Nugaros masažas kairėje BL

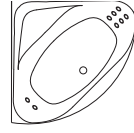

Nugaros masažas dešinėje BR

MASAŽO PAKETAI

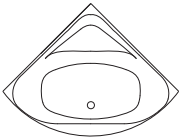

S1

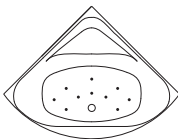

S2

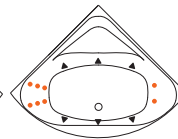

S3, S11

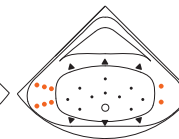

S4, S7

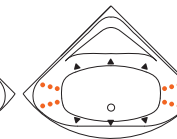

S6

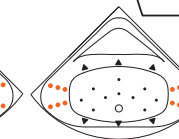

S8, S10

VONIOS MAIŠYTUVAI



Damixa Clover (DC1) 962.-



Alpi (A3) 720.-



Christina (C1) 533.-



Christina (C2) 644.-



Autom. prileidimas (AF) 353.-



Vonios prileidimas per vandens persipylimo sistemą (OSM) 353.-



Alpi (A3M) 1037.-



Alpi (A3V) 1037.-



Christina (C1M) 831.-



Christina (C2M) 1012.-



Vonios prileidimas per vandens persipylimo sistemą (OS) 216.-

PIEDAI

Kodų pavyzdžiai: L14 / S6 / E12 / DC / MSV

Kodo paaiškinimas	vonios modelis	sistema	skydelio padėtis	vonios maišytuvas
-------------------	----------------	---------	------------------	-------------------

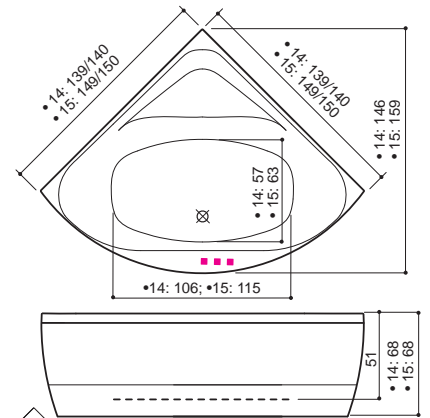

Vandens temperatūros palaikymas
1,5kw pašild. H1,5 472.-
3kw pašild. H3 541.-

DĖMESIO!

• Galima komplektuoti su grūdinto stiklo dušo sienele. Dušo sienelė sudaryta iš nejudamo sieninio stiklo ir visiškai uždaramų stumdomų durelių.



Dušo sienelė 1185.-(kodas: L14/VES)
Dušo sienelė 1245.-(kodas: L15/VES)

Metro (Kodas: MET) 155 x 155 x 68 cm / 430 l

VANDENS PURKŠTUKAI	-	-	6+5	6+5	10+10	6+5	10+10	10+10	-
ORO PURKŠTUKAI	-	12	-	13	-	13	13	13	-
SIURBLIAI	-	-	1	1	2	1	2	2	-

PRIEKINĖS UŽDANGOS PADĖTIS

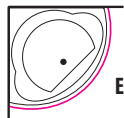

E17

E12 Be uždangos

NUGAROS MASAŽAS SU VIENU SIURBLIU

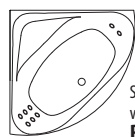

Seljamasaž vasakul BL

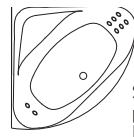

Seljamasaž paremal BR

MASAŽO PAKETAI

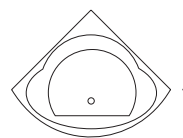

S1

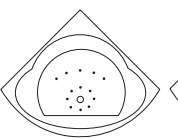

S2

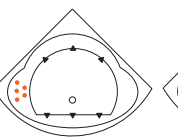

S3

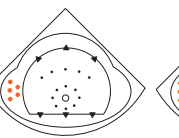

S4, S7, S9

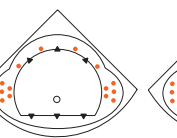

S6

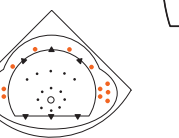

S8, S10

VONIOS MAIŠYTUVAI



Damixa Clover (DC1) 962.-



Alpi (A3) 720.-



Alpi (A3M) 1037.-



Alpi (A3V) 1037.-



Vonios prileidimas per vandens persipylimo sistemą (OSM) 353.-



Vonios prileidimas per vandens persipylimo sistemą (OS) 216.-



Automatinis prileidimas (AF) 353.-

PIEDAI

Kodų pavyzdžiai: MET / S8 / E17 / DC /

Kodo paaiškinimas	vonios modelis	sistema	skydelio padėtis	vonios maišytuvas
-------------------	----------------	---------	------------------	-------------------

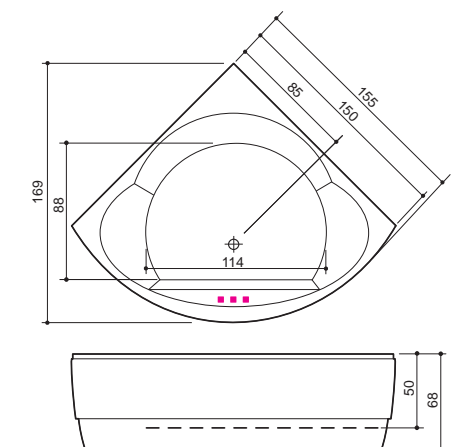

Scala (Kodas: SCA) 180 x 120 x 67 cm / 535 l

VANDENS PURKŠTUKAI	-	-	8	8	8+20	8	8+20	-	-
ORO PURKŠTUKAI	-	-	-	16	-	16	16	-	-
SIURBLIAI	-	-	1	1	2	1	2	-	-

PRIEKINĖS UŽDANGOS PADĖTIS

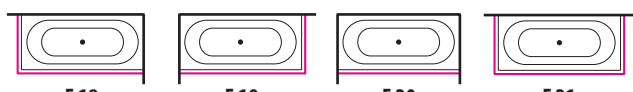

E18

E19

E20

E21

E24 Be uždangos

PS!

• E 21 puhal lisandub
otsapaneeli Kaina: 45eur.

MASAŽO PAKETAI

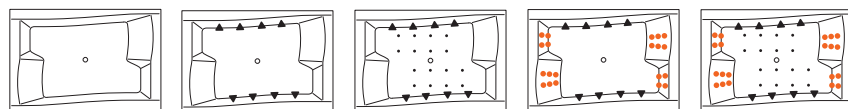

S1

S3

S4, S7

S6

S8

VONIOS MAIŠYTUVAI

Damixa Clover (DC1)
962.-Alpi (A3)
720.-Alpi (A3M)
1037.-Alpi (A3V)
1037.-

PRIEDAI

Vonios prileidimas per
vandens persipylimo
sistemą (OSM) 353.-Vonios prileidimas per
vandens persipylimo
sistemą (OS) 216.-Automatinis
prileidimas
(AF) 353.-

Kodų pavyzdžiai: SCA / S9 / E21 / DC / MSV*2

Kodo paaiškinimas vonios modelis sistema skydelio padėtis vonios maišytuvas

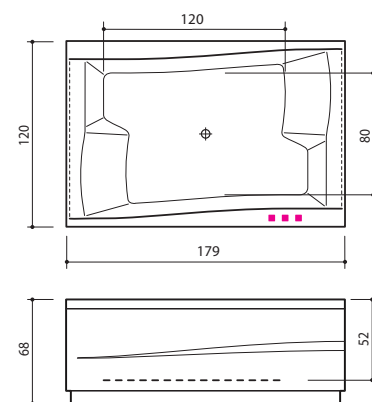

GALIMI MAIŠYTUVO MONTAVIMO VARIANTAI ANT VONIOS

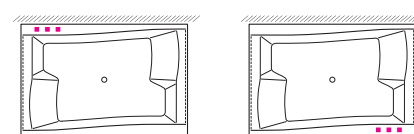

MW 1

MF 3

Madonna (Kodas: MXL) Ø 173 x 75 cm / 475 l

VANDENS PURKŠTUKAI	-	-	-	-	12+12	12+12	12+12	12+12	-
ORO PURKŠTUKAI	-	-	-	-	-	12	12	12	-
SIURBLIAI	-	-	-	-	2	1	2	2	-

PRIEKINĖS UŽDANGOS PADĖTIS

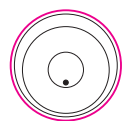

E26

E24 Be uždangos

DĖMESIO!

• Vandens purkštukas "Grand" yra
standartinėje įrangoje.

Vandens purkštukas
„Grand“

MASAŽO PAKETAI

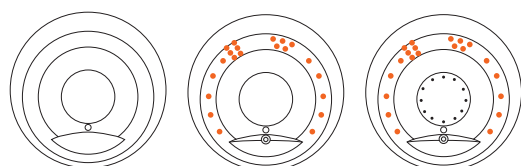

S1

S6

S7, S8, S10

VONIOS MAIŠYTUVAI

Damixa Clover (DC1)
962.-Alpi (A3)
720.-Alpi (A3M)
1037.-Alpi (A3V)
1037.-

PRIEDAI

Vonios prileidimas per
vandens persipylimo
sistemą (OSM) 353.-Vonios prileidimas per
vandens persipylimo
sistemą (OS) 216.-Automatinis
prileidimas
(AF) 353.-

Kodų pavyzdžiai: MXL / S10 / E24 / DC /

Kodo paaiškinimas vonios modelis sistema skydelio padėtis vonios maišytuvas

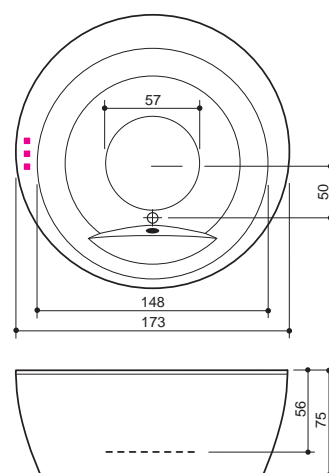

Quadrum (Kodas: QDR) 178 x 178 x 72 cm / 600 l

Kodų pavyzdžiai: QDR / S6 / DR1 /			
Kodo paaiškinimas	vonios modelis	sistema	vonios maišytuvas

VANDENS PURKŠTUKAI	-	-	-	-	6+22+2	-	6+22+2	-	-
ORO PURKŠTUKAI	-	-	-	-	-	-	12	-	-
SIURBLIAI	-	-	-	-	2	-	2	-	-

MASAŽO PAKETAI

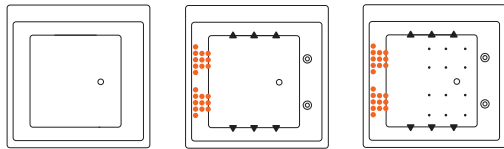

DĖMESIO!

• Vandens purkštukas „Grand“ yra standartinėje įrangoje.



Vandens purkštukas „Grand“

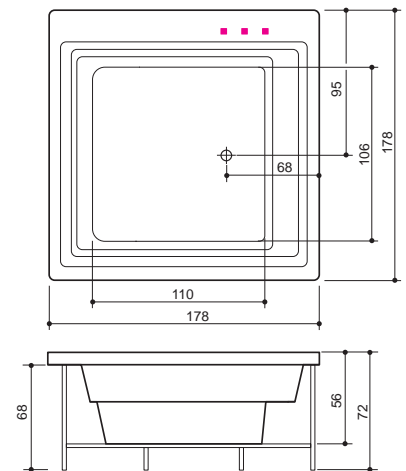

VONIOS MAIŠYTUVAI



Damixa Clover (DC1)
962.-

Alpi (A3)
720.-

Alpi (A3M)
1037.-

Alpi (A3V)
1037.-

PRIEDAI



Vonios prileidimas per vandens persipylimo sistemą (OSM) 335.-

Vonios prileidimas per vandens persipylimo sistemą (OS) 205.-

Automatinis prileidimas (AF) 335.-

DĖMESIO!

• „Quadrum“ vonios modelis yra gaminamas, be dekoratyvinių šoninių skydelių.

DUŠO SIENELĖS



Naujajame 2019 m. kataloge Balteco siūlo didelę kokybiškų Estijoje pagamintų dušo kabinų, dušo sienelių, dušo durių ir kombinuotų sprendimų įvairovę. Turėdami daugiau nei 30 metų vonios kambario produktų projektavimo, raidos ir gamybos patirtį, siūlome tik iš kokybiškų medžiagų pagamintus ir kruopščiai išbandytus techninius sprendimus, kurie yra funkcionalūs ir patvarūs.

Dušo sienelėms ir dušo durielėms siūlome profi liuoto stiklo (6 mm) Project serijos dušo gaminius ir stiklo (8mm) Concept serijos gaminius su vyriais bei apkabų tvirtinimais. Siūlome įvairių aliuminio apdailą ir didelį stiklo pasirinkimą bei, be standartinių matmenų, siūlome platų specialių matmenų produktų asortimentą, kad sprendimas atitiktų kliento reikalavimus ir vonios kambario sąlygas. Visos Balteco pagamintos dušo kabinos, dušo sienelės, dušo durielės bei kombinuoti sprendimai yra paženklinėti CE ženklu ir atitinka Europos saugos reikalavimus (EN 14428).

- › Concept serijos 8 mm grūdintas stiklas, vyrių ir apkabų sistemos
- › Project serijos 6 mm grūdintas stiklas ir aliuminio profi liai
- › Įvairi aliuminio apdaila ir didelis stiklo pasirinkimas
- › Produktai pagal kliento prašomus matmenis
- › 30 metų dušo kabinų gamybos patirtis
- › Kruopščiai išbandyti techniniai sprendimai

X30



X30

• Matmenys: 40 x 30 x 43 cm

• Kaina: **360,-**

XONYX™
SOLID SURFACE

DUŠO KĖDUTĖ

- Nesenstantis dizainas
 - Ergonomiškas
 - Sėdėjimo aukštis 43 cm
 - Praktiškumas
 - Tvirtas korpusas
 - Plataus panaudojimo
 - Drėgmei atsparus
- Techniniai duomenys: 35 psl.

MIO



MIO

• Matmenys: 24 x 149 x 33 cm

• Mio: **2106.-**

• Mio dažyta: **2626.-**



DUŠO SIENELĖ - amžinai elegantiška forma, iš akmens masės Xonyx

- Aukštos kokybės itališkas dušo maišytuvas
- Lietaus dušas
- Minimalistinis rankinis dušas
- 3 skirtingi vandens masažo purkštukai
- Paslėptos lentynos
- Spalvoto MIO užsakymas pagal RAL kodą

• Techniniai duomenys: 35 psl.

KAIP IŠSIRINKTI TINKAMĄ GAMINĮ

- › Pagal patalpas galima rinktis dušo kabiną, dušo dureles nišai, pertvarą arba kombinuotą variantą.
- › Jei vietos yra pakankamai, mažiau kaip 90*90cm matmenų (kvadratinė) dušo zona / kampas nerekomenduojamas.
- › Labiausiai paplitęs yra skaidrus stiklas (T1), privatesnis tonuotas pilkas (T2) ir beveik nepermatomas šilkinio matiškumo stiklas (T3/ Concept serijoje). Ir išskirtinis „Crystal Vision“ stiklas (T4/Concept serija).

DUŠO KAMPAI

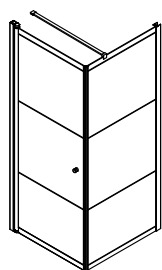

FRAME FORM
psl 82-83

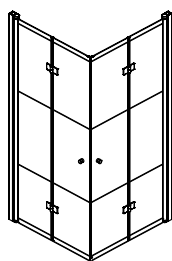

FRAME FOLD
psl 82-83

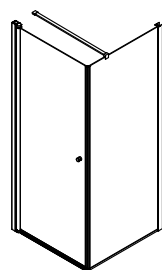

FORM
psl 84

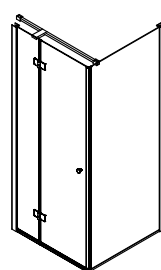

FORM PLUS
psl 85

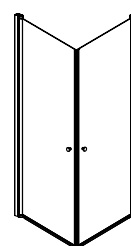

MODE
psl 86

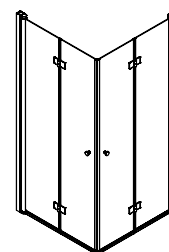

FOLD
psl 88

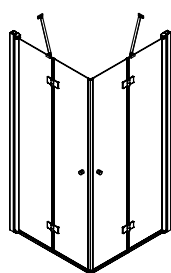

FOLD PLUS
psl 89

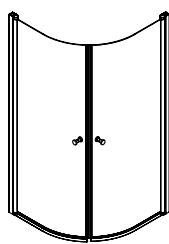

ARC
psl 90

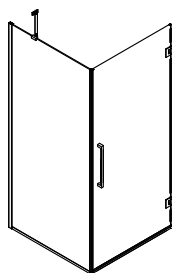

CONCEPT 1
psl 74

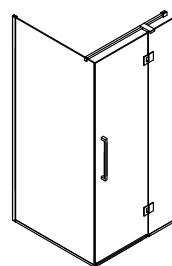

CONCEPT 2
psl 74

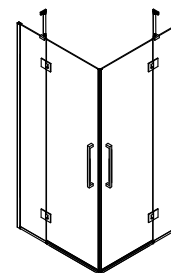

CONCEPT 3
psl 75

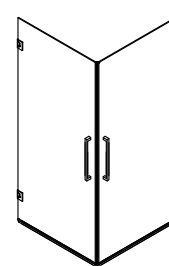

CONCEPT 4
psl 75

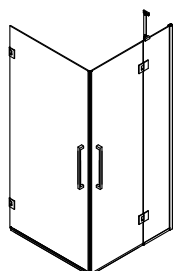

CONCEPT 5
psl 76

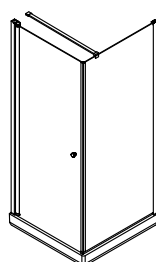

KANTO
(su padėklų)
psl 95

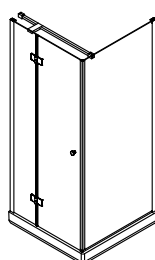

KANTO PLUS
(su padėklų)
psl 95

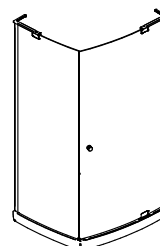

VIBE
(su padėklų)
psl 97

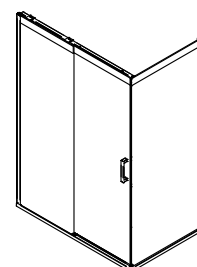

MAKRO
psl 96



 DUŠO PERTVAROS/
DURYS

 NIŠOS
PERTVAROS

 NIŠA DUO

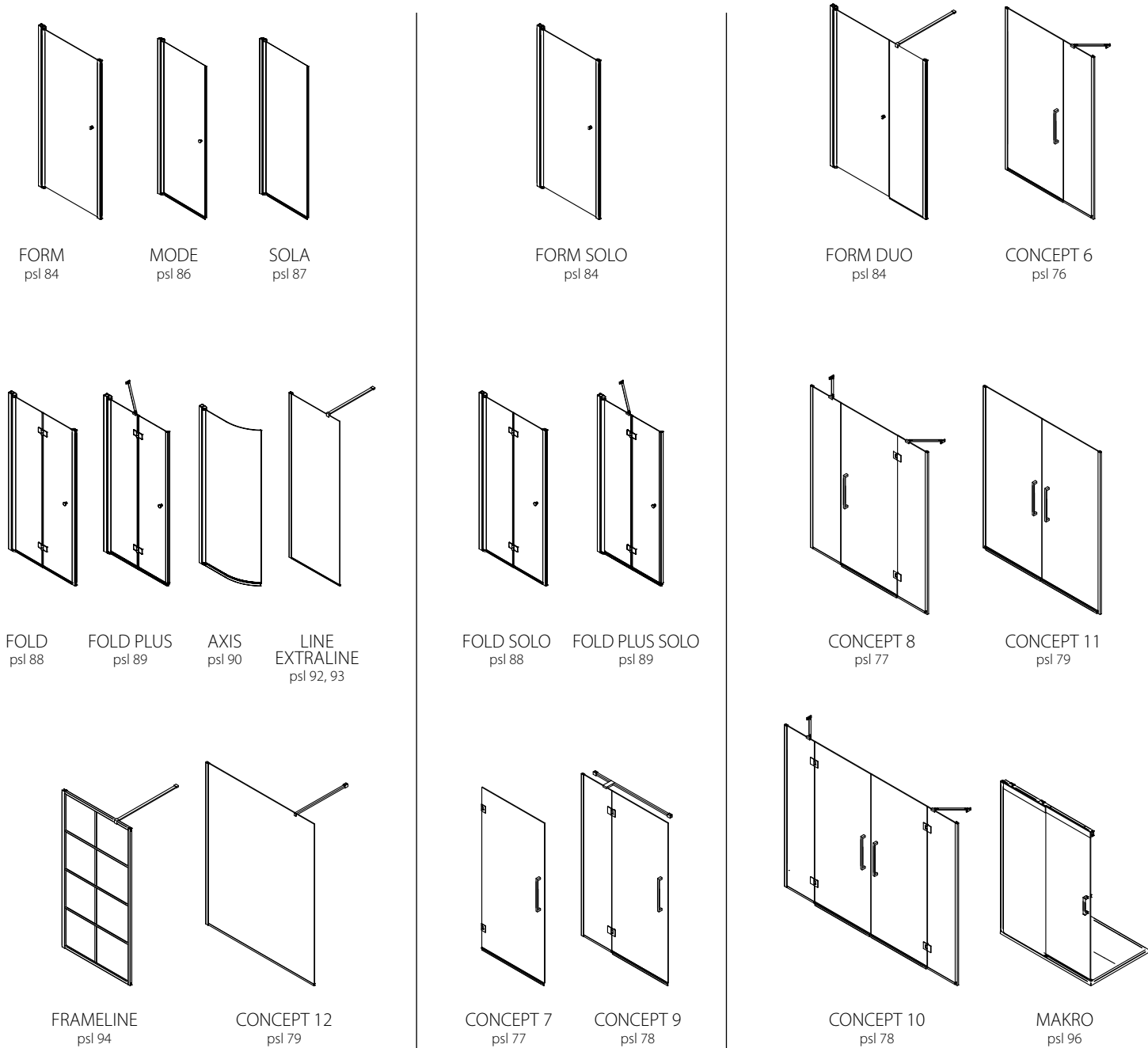

SERIJA CONCEPT DUŠO KAMPAI

CONCEPT 1



Kabinos kaina: (90x90cm, T1/PrG): 1171.-

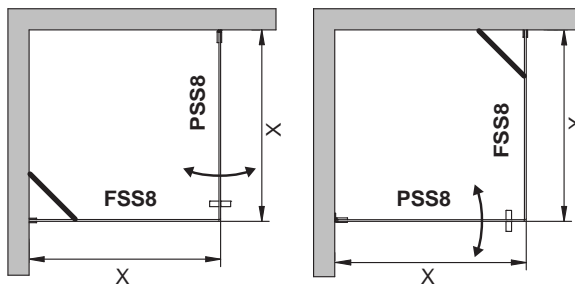

Aprašymas	Kodas	Matmuo	PrG chromas	PrM juoda
FSS	FSS8/MT/KT/90/FT1/PrG arba PrM	90cm	394.-	425.-
PSS	PSS8/MT/-/90/FT1/H2/PrG arba PrM	90cm	777.-	945.-
FSS	FSS8/MT/KT/x/FT1/PrG arba PrM	25<X<90cm	436.-	467.-
PSS	PSS8/MT/-/x/FT1/H2/PrG arba PrM	60<X<90cm	861.-	1034.-

Standartinis aukštis: 200cm

Laikikliai tvirtinti stiklams prie sienos: blizgūs (PrG) arba juodi (PrM)

Komplekte yra įstriža atrama (KT)

PRIEDAI:

Įstrižos atramos pakeitimas skersiniu elementu 90 cm (RT8L90)	+ 63 eur(PrG) + 74 eur(PrM)
Įstrižos atramos pakeitimas skersiniu elementu 120 cm (RT8L120)	+ 95 eur(PrG) + 105 eur(PrM)
Tonuotas pilkas stiklas (T2)	+ 58 eur/m ²
Matelux šilkinio matiškumo stiklas (T3)	+ 68 eur/m ²
Eksklyzyvinis Crystal Vision stiklas (T4)	+ 168 eur/m ²
Aliuminio profilis po dušo durelėmis, h=10mm (LL100)	+ 47 eur/m

CONCEPT 2



Kabinos kaina: (90x90cm, T1/PrG): 1507.-

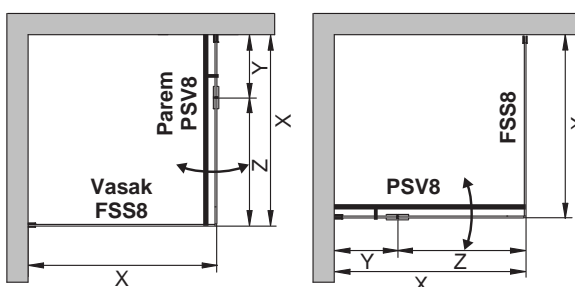

Aprašymas	Kodas	Matmuo	PrG chromas	PrM juoda
FSS	FSS8/MT/90/FT1/PrG arba PrM	90cm	326.-	368.-
PSV	PSV8/MT/VT8L90/90/FT1/H2/PrG arba PrM	90cm Y=30cm, Z=60cm	1181.-	1480.-
FSS	FSS8/MT/VT8L90/x/FT1/PrG arba PrM	60<X<90cm	368.-	415.-
PSV	PSV8/MT/KT/x/FT1/H2/PrG arba PrM	25<Y<50 55<Z<75	1307.-	1612.-

Standartinis aukštis: 200cm

* X=Y+Z

Laikikliai tvirtinti stiklams prie sienos: blizgūs (PrG) arba juodi (PrM)

Komplekte yra išilginė atrama 90 cm (VT8L90)

PRIEDAI:

Išilginės atramos VT8L90 pakeitimas išilgine atrama 120cm (VT8L120)	+ 37 eur (PrG) + 53 eur (PrM)
Išilginės atramos VT8L90 pakeitimas išilgine atrama 160cm (VT8L160)	+ 63 eur (PrG) + 74 eur (PrM)
Tonuotas pilkas stiklas (T2)	+ 48 eur/m ²
Matelux šilkinio matiškumo stiklas (T3)	+ 68 eur/m ²
Eksklyzyvinis Crystal Vision stiklas (T4)	+ 168 eur/m ²
Aliuminio profilis po dušo durelėmis, h=10mm (LL100)	+ 47 eur/m

CONCEPT 3

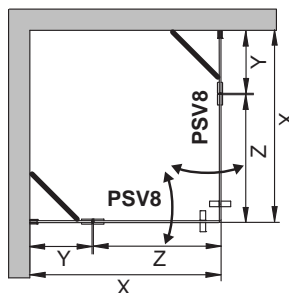

Aprašymas	Kodas	Matmuo	PrG chromas	PrM juoda
PSV	PSV8/MT/KT/90/FT1/H2/PrG arba PrM	90cm Y=30, Z=60cm	1050.-	1328.-
PSV	PSV8/MT/KT/x/FT1/H2/PrG arba PrM	25<Y<50 55<Z<75	1166.-	1443.-

Standartinis aukštis: 200cm * X=Y+Z
 Laikikliai tvirtinti stiklams prie sienos: blizgūs (PrG) arba juodi (PrM)
 Komplekte yra įstriža atrama (KT)

PRIEDAI:

Tonuotas pilkas stiklas (T2)	+ 58 eur/m ²
Matelux šilkinio matiškumo stiklas (T3)	+ 68 eur/m ²
Ekskliuzyvinis Crystal Vision stiklas (T4)	+ 168 eur/m ²
Aliuminio profi lis po dušo durelėmis, h= 10mm (LL100)	+ 47 eur/m
Kampinė vandens ribojimo jungtis (LLCOR NER)	+ 32 eur

Kabinos kaina: (90x90cm, T1/PrG): 2216.-

CONCEPT 4

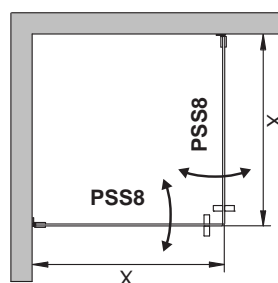

Aprašymas	Kodas	Matmuo	PrG chromas	PrM juoda
PSS	PSS8/MT/-/90/FT1/H2/PrG arba PrM	90cm	772.-	945.-
PSS	PSS8/MT/-/x/FT1/H2/PrG arba PrM	60<x<90cm	861.-	1034.-

Standartinis aukštis: 200cm

PRIEDAI:

Tonuotas pilkas stiklas (T2)	+ 58 eur/m ²
Matelux šilkinio matiškumo stiklas (T3)	+ 68 eur/m ²
Ekskliuzyvinis Crystal Vision stiklas (T4)	+ 168 eur/m ²
Aliuminio profi lis po dušo durelėmis, h= 10mm (LL100)	+ 47 eur/m
Kampinė vandens ribojimo jungtis (LLCOR NER)	+ 32 eur

Kabinos kaina: (90x90cm, T1/PrG): 1633.-

CONCEPT 5



Kabinos kaina: (90x90cm, T1/PrG): 1822.-

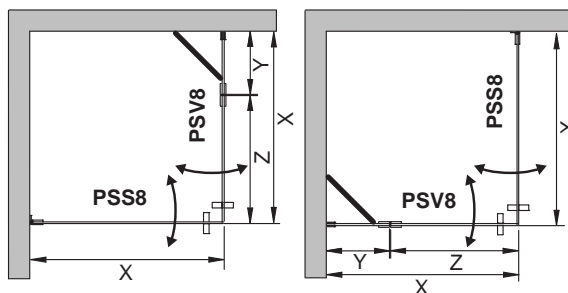

Apraš.	Kodas	Matmuo	PrG chromas	PrM juoda
PSS	PSS8/MT/-/90/FT1/H2/PrG arba PrM	90cm	772.-	945.-
PSV	PSV8/MT/KT/90/FT1/H2/PrG arba PrM	90cm Y=30cm, Z=60cm	1050.-	1328.-
PSS	PSS8/MT/-/x/FT1/H2/PrG arba PrM	60<X<90cm	861.-	1034.-
PSV	PSV8/MT/KT/x/FT1/H2/PrG arba PrM	25<Y<50 55<Z<75	1166.-	1443.-

Standartinis aukštis: 200cm

* X=Y+Z

Laikikliai tvirtinti stiklams prie sienos: blizgūs (PrG) arba juodi (PrM)

Komplekte yra įstriža atrama (KT)

PRIEDAI:

Tonuotas pilkas stiklas (T2)	+ 58 eur/m ²
Matelux šilkinio matiškumo stiklas (T3)	+ 68 eur/m ²
Ekskluzyvinis Crystal Vision stiklas (T4)	+ 168 eur/m ²
Aliuminio profi lis po dušo durelėmis, h= 10mm (LL100)	+ 47 eur/m
Kampinė vandens ribojimo jungtis (LLCOR NER)	+ 32 eur

CONCEPT 6



Kabinos kaina: (90cm, T1/PrG): 1166.-

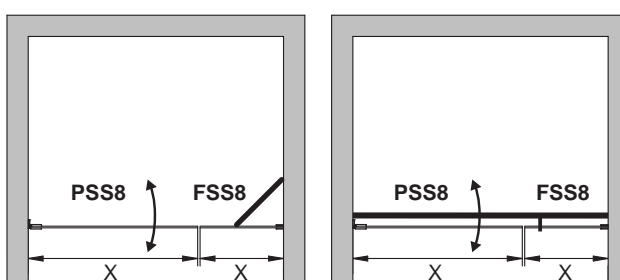

Aprašymas	Kodas	Matmuo	PrG chromas	PrM juoda
PSS	PSS8/MT/-/60/FT1/H2/PrG arba PrM	60cm	772.-	945.-
FSS	FSS8/MT/KT/30/FT1/PrG arba PrM	30cm	394.-	425.-
PSS	PSS8/MT/-/x/FT1/H2/PrG arba PrM	60<X<90cm	861.-	1034.-
FSS	FSS8/MT/KT/x/FT1/PrG arba PrM	25<X<90cm	436.-	467.-

Standartinis aukštis: 200cm

Laikikliai tvirtinti stiklams prie sienos: blizgūs (PrG) arba juodi (PrM)

Komplekte yra įstriža atrama (KT)

PRIEDAI:

Įstrižos atramos(KT) pakeitimas skersiniu elementu 90cm (RT8L90)	+ 63 eur(PrG) + 79 eur(PrM)
Įstrižos atramos (KT) pakeitimas skersiniu elementu 120cm (RT8L120)	+ 95 eur(PrG) + 105 eur(PrM)
Įstrižos atramos (KT) pakeitimas skersiniu elementu 160cm (RT8L160)	+ 116 eur(PrG) + 131 eur(PrM)
Tonuotas pilkas stiklas (T2)	+ 58 eur/m ²
Matelux šilkinio matiškumo stiklas (T3)	+ 68 eur/m ²
Ekskluzyvinis Crystal Vision stiklas (T4)	+ 168 eur/m ²

CONCEPT 7

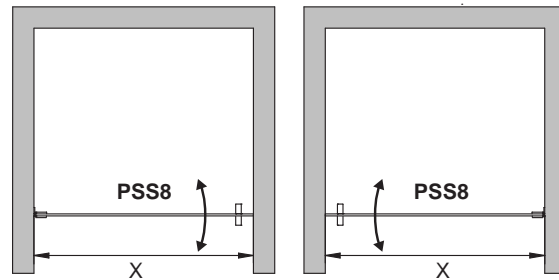

Aprašymas	Kodas	Matmuo	PrG chromas	PrM juoda
PSS	PSS8/PT/-/90/FT1/H2/PrG arba PrM	90cm	772.-	945.-
PSS	PSS8/PT/-/x/FT1/H2/PrG arba PrM	60<x<90cm	861.-	1034.-

Standartinis aukštis: 200cm

PRIEDAI:

Tonuotas pilkas stiklas (T2)	+ 58 eur/m ²
Matelux šilkinio matiškumo stiklas (T3)	+ 68 eur/m ²
Ekskluzyvinis Crystal Vision stiklas (T4)	+ 168 eur/m ²
Aliuminio profi lis po dušo durelėmis, h= 10mm (LL100)	+ 47 eur/m

Kabinos kaina: (90cm, T1/PrG): 1633.-

CONCEPT 8

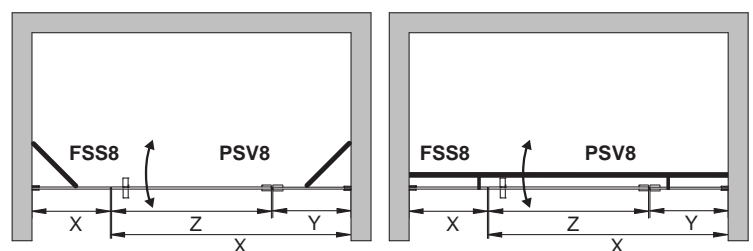
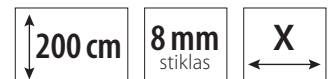

Aprašymas	Kodas	Matmuo	PrG chromas	PrM juoda
FSS	FSS8/MT/KT/30/FT1/PrG arba PrM	30cm	394.-	425.-
PSV	PSV8/MT/KT/90/FT1/H2/PrG arba PrM	90cm Y=30cm, Z=60cm	1050.-	1328.-
FSS	FSS8/MT/KT/x/FT1/PrG arba PrM	25<X<90cm	436.-	467.-
PSV	PSV8/MT/KT/x/FT1/H2/PrG arba PrM	25<Y<50 55<Z<75	1171.-	1443.-

Standartinis aukštis: 200cm * X=Y+Z
Stiklaside sienaakinnitused: laikivad profilid (PrG) vöi juodaad profilid (PrM)
Komplekte yra įstriža atrama (KT 2tk)

PRIEDAI:

Įstrižos atramos (KT) pakeitimas skersiniu elementu 120cm (RT8L120)	+ 42 eur(PrG) + 53 eur(PrM)
Įstrižos atramos (KT) pakeitimas skersiniu elementu 160cm (RT8L160)	+ 63 eur(PrG) + 79 eur(PrM)
Tonuotas pilkas stiklas (T2)	+ 63 eur/m ²
Matelux šilkinio matiškumo stiklas (T3)	+ 79 eur/m ²
Ekskluzyvinis Crystal Vision stiklas (T4)	+ 168 eur/m ²
Alum. veeipiirdeprofil DURELĖSe alla kõrgus 10mm (LL100)	+ 47 eur/m

Kabinos kaina: (120cm, T1/PrG): 1444.-

CONCEPT 9



Kabinos kaina: (90cm, T1/PrG): 1181.-

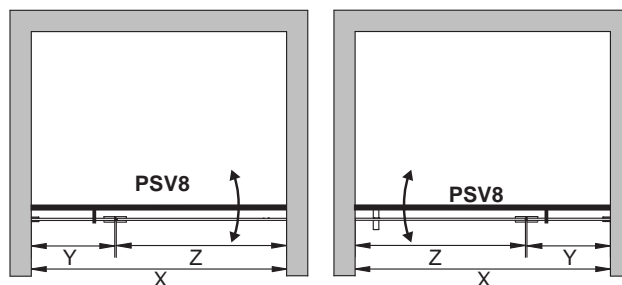

Aprašymas	Kodas	Matmuo	PrG chromas	PrM juoda
PSV	PSV8/PT/VT8L90N/90/FT1/H2/PrG arba PrM	90cm Y=30cm, Z=60cm	1181.-	1480.-
PSV	PSV8/PT/VT8L90N/x/FT1/H2/PrG arba PrM	25<Y<50 55<Z<75	1307.-	1612.-

Standartinis aukštis: 200cm *X=Y+Z
 Laikikliai tvirtinti stiklams prie sienos: blizgūs (PrG) arba juodi (PrM)
 Komplekte yra išilginė nišos atrama iki 90 cm (VT8L90)

PRIEDAI:

Išilginės atramos VT8L90 pakeitimas išilgine atrama 120cm (VT8L120)	+ 42 eur(PrG) + 53 eur(PrM)
Išilginės atramos VT8L90 pakeitimas išilgine atrama 160cm (VT8L160)	+ 63 eur(PrG) + 79 eur(PrM)
Tonuotas pilkas stiklas (T2)	+ 63 eur/m ²
Matelux šilkinio matiškumo stiklas (T3)	+ 79 eur/m ²
Ekskliuzyvinis Crystal Vision stiklas (T4)	+ 168 eur/m ²

CONCEPT 10



Kabinos kaina: (180cm, T1/PrG): 2216.-

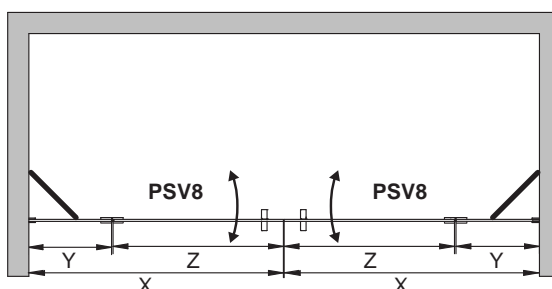

Aprašymas	Kodas	Matmuo	PrG chromas	PrM juoda
PSV	PSV8/MT/KT/90/FT1/H2/PrG arba PrM	90cm Y=30cm, Z=60cm	1050.-	1328.-
PSV	PSV8/MT/KT/x/FT1/H2/PrG arba PrM	25<Y<50 55<Z<75	1166.-	1443.-

Standartinis aukštis: 200cm *X=Y+Z
 Laikikliai tvirtinti stiklams prie sienos: blizgūs (PrG) arba juodi (PrM)
 Komplekte yra įstriža atrama (KT 2 tk)

PRIEDAI:

Tonuotas pilkas stiklas (T2)	+ 63 eur/m ²
Matelux šilkinio matiškumo stiklas (T3)	+ 79 eur/m ²
Ekskliuzyvinis Crystal Vision stiklas (T4)	+ 168 eur/m ²
Aliuminio profi lis po dušo durelėmis, h= 10mm (LL100)	+ 47 eur/m

CONCEPT 11

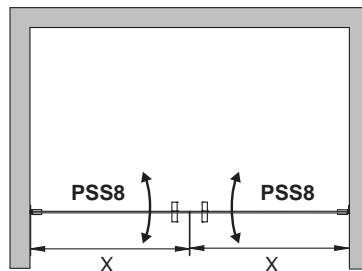

Apraš.	Kodas	Matmuo	PrG chromas	PrM juoda
PSS	PSS8/MT/-/90/FT1/H2/ PrG arba PrM	90cm	777.-	945.-
PSS	PSS8/MT/-/x/FT1/H2/ PrG arba PrM	60<x<90cm	861.-	1034.-

Standartinis aukštis: 200cm

PRIEDAI:

Tonuotas pilkas stiklas (T2)	+ 63 eur/m ²
Matelux šilkinio matiškumo stiklas (T3)	+ 79 eur/m ²
Ekskliuzyvinius Crystal Vision stiklas (T4)	+ 168 eur/m ²
Aliuminio profi lis po dušo durelėmis, h= 10mm (LL100)	+ 47 eur/m

Kabinos kaina: (180cm, T1/PrG): 1638.-

CONCEPT 12

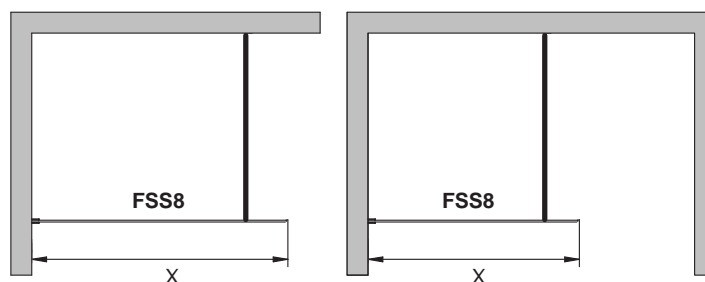

Aprašymas	Kodas	Matmuo	PrG chromas	PrM juoda
FSS	FSS8/-/RT8L120/120/FT1/PrG arba PrM	120cm	677.-	719.-
FSS	FSS8/-/RT8L120/x/FT1/PrG arba PrM	91cm<X<120cm	730.-	772.-
FSS	FSS8/-/RT8L120/160/FT1/PrG arba PrM	160cm	756.-*	798.-
FSS	FSS8/-/RT8L120/x/FT1/PrG arba PrM	121cm<X<160cm	814.-*	856.-

*Yra specialus įpakavimas ir specialus transportavimo padėklas. Bendras aukštis: 200cm
Komplekte yra iki 90cm ilgio tvirtinimo atrama (RT8L90) laikikliai tvirtinti stiklams prie sienos: blizgūs (PrG) arba juodi (PrM)
Stiklaside sienaakinnitusel saab valida laikivad profiilid (PrG) või juodaad (PrM)

PRIEDAI:

Atramos RT8L90 pakeitimas į 160cm atramą (RT8L160)	+ 63 eur PrG + 79 eur PrM
Tonuotas pilkas stiklas (T2)	+ 63 eur/m ²
Matelux šilkinio matiškumo stiklas (T3)	+ 79 eur/m ²
Ekskliuzyvinius Crystal Vision stiklas (T4)	+ 168 eur/m ²
Aliuminio profi lis po dušo durelėmis, h=10mm (LL100)	+ 47 eur/m

Kabinos kaina: (120cm, T1/PrG/RT8L90): 677.-

CONCEPT SERIJA APDAILOS VARIANTAI

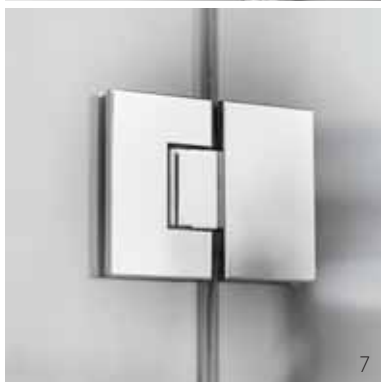

STIKLO TIPAI:

- 1 Tonuotas hall** (FT2)
8 mm grūdintas stiklas
- 2 Skaidrus** (FT1)
8 mm grūdintas stiklas
- 3 Matelux** (FT3)
8 mm šilkinio matiškumo grūdintas stiklas
- Crystal Vision** (FT4)
8 mm grūdintas išskirtinis stiklas

PROFILIO TIPAI:

- 5 Ekskliuzyvinis stiklo/sienos durų vyris** PrM
- 6** Aukščiausios kokybės žalvaris su juoda apdaila (H2) su galimybe reguliuoti uždarymo kampą
- 7 Ekskliuzyvinis stiklo/sienos durų vyris**
Aukščiausios kokybės chromuotas žalvaris (H2) su galimybe reguliuoti uždarymo kampą
- 8 Ekskliuzyvinis stiklo/sienos durų vyris**
Aukščiausios kokybės chromuotas žalvaris (H2) su galimybe reguliuoti uždarymo kampą
- 9 Ekskliuzyvinė dvipusė rankenėlė**
Juodas nerūdijantis plienas
- 10 Sieninis U profilis** (PrG, PrM)
Blizgus arba juodo aliuminio profilis su viršutine tarpine.

CONCEPT SERIJOS PRIEDAI

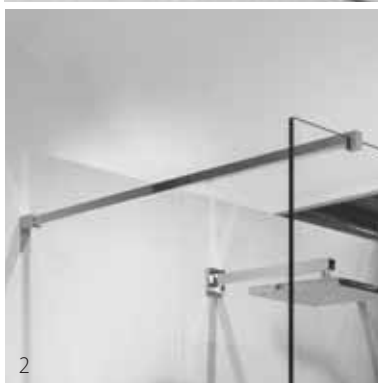

Aprašymas	Apdaila	Kodas
1 Įstriža atrama 8mm stiklui (reguliuojamas kampas)	chromas juoda	KT KTM
2 Stati atrama 8mm stiklui (atramosilgis iki 90 cm)	chromas juoda	RT8L90 RT8L90M
Stati atrama 8mm stiklui (atramosilgis iki 120 cm)	chromas juoda	RT8L120 RT8L120M
Stati atrama 8mm stiklui (atramosilgis iki 160 cm)	chromas juoda	RT8L160 RT8L160M
3 Išilginė atrama su dviem tvirtinimais 8mm stiklui (atramosilgis iki 90 cm)	chromas juoda	VT8L90 VT8L90M
Išilginė atrama su dviem tvirtinimais 8mm stiklui (atramosilgis iki 120 cm)	chromas juoda	VT8L120 VT8L120M
Išilginė atrama su dviem tvirtinimais 8mm stiklui (atramosilgis iki 160 cm)	chromas juoda	VT8L160 VT8L160M
4 Išilginė nišos atrama, stiklui (vienas tvirtinimas) (atramosilgis iki 90 cm)	chromas juoda	VT8L90N VT8L90NM
Išilginė nišos atrama, stiklui (vienas tvirtinimas) (atramosilgis iki 120 cm)	chromas juoda	VT8L120N VT8L120NM
Išilginė nišos atrama, stiklui (vienas tvirtinimas) (atramosilgis iki 160 cm)	chromas juoda	VT8L160N VT8L160NM
5 Vandens ribojimo juostelė grindims 100 cm (supjaustoma pagal dydį)	laidis	LL100
5 Vandens ribojimo juostelė grindims 200 cm (supjaustoma pagal dydį)	laidis	LL200
6 Kampinė vandens ribojimo jungtis	chromas	LLCORNER

PROJECT SERIJA



DUŠO SIENELĖS



FRAMEFORM DUŠO KABINA

- Rėminės dušo durys (FRPSS2) ir dušo sienelė (FRFSS1) iš aliuminio profilių. Dušo kabina gali būti suformuota iš dviejų dušo durų arba dušo durų ir dušo sienelės.
- Dušo durys / dušo sienelė atidaromos iš kairės arba dešinės (kairinė/dešininė)
- Abi gali būti derinamos su FrameLine Fold dušo durimis
- Dušo durų / sienos tvirtinimo parinktys: rėmo variantai: R1, R2 ir R3
- Galimi standartiniai dydžiai (durys 87 cm: išoriniai dušo kabinos matmenys 90 * 90 cm) ir specialaus pločio.

Dušo durys (FRPSS2): 200 cm aukščio, 6 mm grūdinto stiklo (skaidrus / pilkas) dušo durelės, įrėmintos aliuminio profiliais (juodas / anoduotas), durų apdaila su staktos apdaila, durų magnetinis sandariklis, durų sandariklis ir tvirtinimo priedai.

Dušo kabina (FRFSS1): 200 cm aukščio, 6 mm grūdinto stiklo (skaidraus / pilko) dušo kabina (juoda / anoduota) su aliuminio profiliais, rėmo apdaila skersine atrama, durų rankena, durų magnetiniu sandarikliu ir tvirtinimo priedais.

REKOMENDUOJAMI PERTVARŲ SPRENDIMAI:

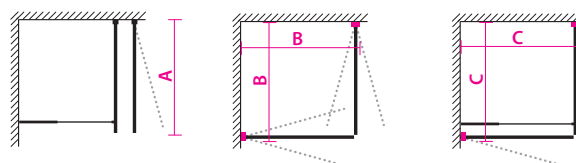

SIENELĖ / DURYS
FRFSS1 / FRPSS2

DURYS+DURYS
FRPSS2+FRPSS2

SIENELĖ+DURYS
FRFSS1+FRPSS2



RĖMO MOTYVAS R2

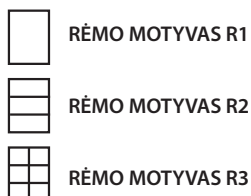

FRAMELINE FORM DUŠO DURYS

Kodas*	Aprašymas	Durys/sien. (A) cm	Dušo kab. (2 durys) (B) cm	Dušo kab. (durus/sien.) (C) cm	FT1 (skaidr.)	FT2 (ton)
FRPSS2L/90/R1/FTx/X	90 cm rėminės (R1) durys, Juodos (PrM)/Anod. (PrA) profilis (Kairinės)	87	90	90	646.-	746.-
FRPSS2R/90/R1/FTx/X	90 cm rėminės (R1) durys, Juodos (PrM)/Anod. (PrA) profilis (Dešininės)	87	90	90	646.-	746.-
FRPSS2L/90/R2/FTx/X	90 cm rėminės (R2) durys, Juodos (PrM)/Anod. (PrA) profilis (Kairinės)	87	90	90	730.-	829.-
FRPSS2R/90/R2/FTx/X	90 cm rėminės (R2) durys, Juodos (PrM)/Anod. (PrA) profilis (Dešininės)	87	90	90	730.-	829.-
FRPSS2L/90/R3/FTx/X	90 cm rėminės (R3) durys, Juodos (PrM)/Anod. (PrA) profilis (Kairinės)	87	90	90	819.-	919.-
FRPSS2R/90/R3/FTx/X	90 cm rėminės (R3) durys, Juodos (PrM)/Anod. (PrA) profilis (Dešininės)	87	90	90	819.-	919.-
FRPSS2L/X/R1/FTx/X	70-95 cm rėminės (R1) durys, Juodos (PrM)/Anod. (PrA) profilis (Kairinės)	x	x	x	829.-	929.-
FRPSS2R/X/R1/FTx/X	0-95 cm rėminės (R1) durys, Juodos (PrM)/Anod. (PrA) profilis (Dešininės)	x	x	x	829.-	929.-
FRPSS2L/X/R2/FTx/X	70-95 cm rėminės (R2) durys, Juodos (PrM)/Anod. (PrA) profilis (Kairinės)	x	x	x	919.-	1014.-
FRPSS2R/X/R2/FTx/X	70-95 cm rėminės (R2) durys, Juodos (PrM)/Anod. (PrA) profilis (Dešininės)	x	x	x	919.-	1014.-
FRPSS2L/X/R3/FTx/X	70-95 cm rėminės (R3) durys, Juodos (PrM)/Anod. (PrA) profilis (Kairinės)	x	x	x	1003.-	1097.-
FRPSS2R/X/R3/FTx/X	70-95 cm rėminės (R3) durys, Juodos (PrM)/Anod. (PrA) profilis (Dešininės)	x	x	x	1003.-	1097.-

FRAMELINE FORM DUŠO SIENELĖ

Kodas*	Aprašymas	Durys/sien. (A) cm	Dušo kab. (2 durys) (B) cm	Dušo kab. (durus/sien.) (C) cm	FT1 (skaidr.)	FT2 (ton)
FRFSS1L/90/R1/FTx/X	90 cm rėminės (R1) sienelė, Juodos (PrM)/Anod. (PrA) profilis (Kairinės)	87	90	90	646.-	746.-
FRFSS1R/90/R1/FTx/X	90 cm rėminės (R1) sienelė, Juodos (PrM)/Anod. (PrA) profilis (Dešininės)	87	90	90	646.-	746.-
FRFSS1L/90/R2/FTx/X	90 cm rėminės (R2) sienelė, Juodos (PrM)/Anod. (PrA) profilis (Kairinės)	87	90	90	730.-	829.-
FRFSS1R/90/R2/FTx/X	90 cm rėminės (R2) sienelė, Juodos (PrM)/Anod. (PrA) profilis (Dešininės)	87	90	90	730.-	829.-
FRFSS1L/90/R3/FTx/X	90 cm rėminės (R3) sienelė, Juodos (PrM)/Anod. (PrA) profilis (Kairinės)	87	90	90	819.-	919.-
FRFSS1R/90/R3/FTx/X	90 cm rėminės (R3) sienelė, Juodos (PrM)/Anod. (PrA) profilis (Dešininės)	87	90	90	819.-	919.-
FRFSS1L/X/R1/FTx/X	70-95 cm rėminės (R1) sienelė, Juodos (PrM)/Anod. (PrA) profilis (Kairinės)	x	x	x	829.-	929.-
FRFSS1R/X/R1/FTx/X	70-95 cm rėminės (R1) sienelė, Juodos (PrM)/Anod. (PrA) profilis (Dešininės)	x	x	x	829.-	929.-
FRFSS1L/X/R2/FTx/X	70-95 cm rėminės (R2) sienelė, Juodos (PrM)/Anod. (PrA) profilis (Kairinės)	x	x	x	919.-	1014.-
FRFSS1R/X/R2/FTx/X	70-95 cm rėminės (R2) sienelė, Juodos (PrM)/Anod. (PrA) profilis (Dešininės)	x	x	x	919.-	1014.-
FRFSS1L/X/R3/FTx/X	70-95 cm rėminės (R3) sienelė, Juodos (PrM)/Anod. (PrA) profilis (Kairinės)	x	x	x	1003.-	1097.-
FRFSS1R/X/R3/FTx/X	70-95 cm rėminės (R3) sienelė, Juodos (PrM)/Anod. (PrA) profilis (Dešininės)	x	x	x	1003.-	1097.-



FRAMEFOLD DUŠO KABINA

- Sulankstomos dušo durys, įrėmintos aliuminio profiliais (FRPSV2); dvi sulankstomos dušo durys gali sudaryti dušo kabiną
- Dušo durys (kairės ir dešinės)
- Galima derinti su Frameline Form dušo sieniele arba Frameline Form dušo durimis
- Dušo durų rėmo parinktys: rėmų motyvai: R1, R2 ja R3
- Galimi standartiniai dydžiai (durys 87 cm: išoriniai dušo kabinos matmenys 90 * 90 cm) ir specialus plotis.

Dušo durys (FRPSV2): 200 cm aukščio, 6 mm grūdinto stiklo (skaidrus / pilkas) sulankstomos dušo durys su aliuminio profiliais (juodos / anoduotas), durų vyriai su rėmo apdaila, durų rankena, durų magnetinis sandariklis, vandens sandariklis ir tvirtinimo priedai.

REKOMENDUOJAMI PERTVARŲ SPRENDIMAI:

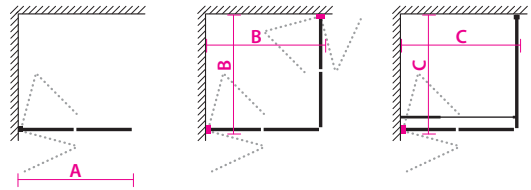

DURYS
FRPSV2L

DURYS+DURYS
FRPSV2L+FRPSV2R

DURYS+SIENELĖ
FRPSV2L+FRFSS1R



RĖMO MOTYVAS R2 (durys+siena)

FRAMELINE FOLD DUŠO DURYS

Kodas*	Aprašymas	Durys (A) cm	Dušo kab. (2 durys) (B) cm	Dušo kab. (durys, sien.) (C) cm	FT1 (skaidr.)	FT2 (ton.)
FRPSV2L/90/R1/FTx/X	90 cm rėminės (R1) perlenkiamos durys, Juodos (PrM)/Anod. (PrA) profilis (Kairinės)	87	90	90	893.-	987.-
FRPSV2R/90/R1/FTx/X	90 cm rėminės (R1) perlenkiamos durys, Juodos (PrM)/Anod. (PrA) profilis (Dešininės)	87	90	90	893.-	987.-
FRPSV2L/90/R2/FTx/X	90 cm rėminės (R2) perlenkiamos durys, Juodos (PrM)/Anod. (PrA) profilis (Kairinės)	87	90	90	950.-	1050.-
FRPSV2R/90/R2/FTx/X	90 cm rėminės (R2) perlenkiamos durys, Juodos (PrM)/Anod. (PrA) profilis (Dešininės)	87	90	90	950.-	1050.-
FRPSV2L/X/R1/FTx/X	70-95 cm rėminės (R1) perlenkiamos durys, Juodos (PrM)/Anod. (PrA) prof. (Kairinės)	x	x	x	1082.-	1181.-
FRPSV2R/X/R1/FTx/X	70-95 cm rėminės (R1) perlenkiamos durys, Juodos (PrM)/Anod. (PrA) prof. (Dešininės)	x	x	x	1082.-	1181.-
FRPSV2L/X/R2/FTx/X	70-95 cm rėminės (R2) perlenkiamos durys, Juodos (PrM)/Anod. (PrA) prof. (Kairinės)	x	x	x	1145.-	1244.-
FRPSV2R/X/R2/FTx/X	70-95 cm rėminės (R2) perlenkiamos durys, Juodos (PrM)/Anod. (PrA) prof. (Dešininės)	x	x	x	1145.-	1244.-

PRIEDAI:

Aliuminio profi lis po dušo durelėmis, h= 10mm (LL100) 47 eur/m
Kampinė vandens ribojimo jungtis (LLCOR NER) + 30 eur

FRAMELINE FORM DUŠO SIENELĖ (galima derinti su FRAMELINE FOLD dušo durimis)

Kodas*	Aprašymas	87	90	90	646.-	746.-
FRFSS1L/90/R1/FTx/X	90 cm rėminės (R1) sienelė, Juodos (PrM)/Anod. (PrA) profilis (Kairinės)	87	90	90	646.-	746.-
FRFSS1R/90/R1/FTx/X	90 cm rėminės (R1) sienelė, Juodos (PrM)/Anod. (PrA) profilis (Dešininės)	87	90	90	646.-	746.-
FRFSS1L/90/R2/FTx/X	90 cm rėminės (R2) sienelė, Juodos (PrM)/Anod. (PrA) profilis (Kairinės)	87	90	90	730.-	829.-
FRFSS1R/90/R2/FTx/X	90 cm rėminės (R2) sienelė, Juodos (PrM)/Anod. (PrA) profilis (Dešininės)	87	90	90	730.-	829.-
FRFSS1L/X/R1/FTx/X	70-95 cm rėminės (R1) sienelė, Juodos (PrM)/Anod. (PrA) profilis (Kairinės)	x	x	x	829.-	929.-
FRFSS1R/X/R1/FTx/X	70-95 cm rėminės (R1) sienelė, Juodos (PrM)/Anod. (PrA) profilis (Dešininės)	x	x	x	829.-	929.-
FRFSS1L/X/R2/FTx/X	70-95 cm rėminės (R2) sienelė, Juodos (PrM)/Anod. (PrA) profilis (Kairinės)	x	x	x	919.-	1014.-
FRFSS1R/X/R2/FTx/X	70-95 cm rėminės (R2) sienelė, Juodos (PrM)/Anod. (PrA) profilis (Dešininės)	x	x	x	919.-	1014.-

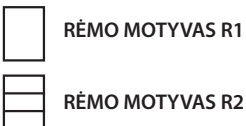



FORM

- Dušo kabina, susidedanti iš dušo durelių (PSS1) ir fiksuotos sienos (FSS1).
- Fiksuota sienelė prie grindų tvirtinama U profiliu, sienelės standumą užtikrina kryžminė atrama.
- Tiekiami standartinių ir specialių matmenų.
- Produktų serija turi specialaus dydžio nišos dureles: Form solo ir Form duo.

DUŠO SIENELĖS SUDARO:

Dušo durelės (PSS1): 200 cm aukštis, 6 mm grūdintas tiesus stiklas (skaidrus / tonuotas), aliuminio profiliai (anoduotas / blizgus / juodas / baltas), rankena, durelių magnetinė tarpinė, apatinė vandens tarpinė, tvirtinimo detalės

Fiksuota sienelė (FSS1): 200 cm aukštis, 6 mm grūdintas tiesus stiklas (skaidrus / tonuotas), aliuminio profiliai (anoduotas / blizgus / juodas / baltas), viršutinė stiklo kryžminė atrama, apatinė stiklo profilis, durelių magnetinė tarpinė, tvirtinimo detalės.

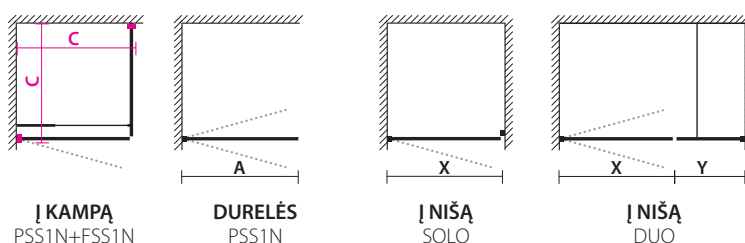

PS. MATMUO=IŠORINIS GABARITAS

Kodas*	Aprašymas	Matmuo (be tarpinės) B (siena)	Matmuo A (kampas) B (kampas)	FT1 (skaidrus)	FT2 (tonuotas)
PSS1N/80/FTx/PrA	80 cm varstomos tiesios durelės, anoduotas profilis	78 cm	80 cm	394.-	483.-
PSS1N/80/FTx/xxx	80 cm varstomos tiesios durelės, JUODA (PrM); BALTA (PrV)	78 cm	80 cm	420.-	530.-
PSS1N/90/FTx/PrA	90 cm varstomos tiesios durelės, anoduotas profilis	88 cm	90 cm	389.-	509.-
PSS1N/90/FTx/xxx	90 cm varstomos tiesios durelės, JUODA (PrM); BALTA (PrV)	88 cm	90 cm	446.-	557.-
PSS1N/X/FTx/PrA	NEST. MATMENYS (70-95 cm) anoduotas profilis	X cm	X cm	541.-	646.-
PSS1N/X/FTx/xxx	NEST. MATMENYS (70-95 cm) JUODA (PrM); BALTA (PrV)	X cm	X cm	593.-	693.-
FSS1N/80/FTx/PrA	80 cm fiksuota sienelė, anoduotas profilis	77 cm	80 cm	368.-	499.-
FSS1N/80/FTx/xxx	80 cm fiksuota sienelė, JUODA (PrM); BALTA (PrV)	77 cm	80 cm	415.-	504.-
FSS1N/90/FTx/PrA	90 cm fiksuota sienelė, anoduotas profilis	87 cm	90 cm	383.-	488.-
FSS1N/90/FTx/xxx	90 cm fiksuota sienelė, JUODA (PrM); BALTA (PrV)	87 cm	90 cm	425.-	530.-
FSS1N/X/FTx/PrA	NEST. MATMENYS (40-69 cm) anoduotas profilis	X cm	X cm	499.-	572.-
FSS1N/X/FTx/xxx	NEST. MATMENYS (40-69 cm) JUODA (PrM); BALTA (PrV)	X cm	X cm	541.-	614.-
FSS1N/X/FTx/PrA	NEST. MATMENYS (70-95 cm) anoduotas profilis	X cm	X cm	525.-	620.-
FSS1N/X/FTx/xxx	NEST. MATMENYS (70-95 cm) JUODA (PrM); BALTA (PrV)	X cm	X cm	567.-	667.-



FORM | NIŠA (durys)



FORM | NIŠA (durys ir sienelė)

NIŠOS DURELĖS: SOLO (nišai 60-95cm), DUO (nišai 95-180cm)

Kodas	Aprašymas	Kintantis matmuo	FT1	FT2
PSS1N/XNS/FT1/PrA	Pasirinkto dydžio durelės su magnetiniu profiliu	X (60-95cm)	641.-	746.-
PSS1N/XNS/FT1/PrV/PrM	Pasirinkto dydžio durelės su juodu/baltu magnetiniu profiliu	X (60-95cm)	688.-	792.-
PSS1N/XND/FT1/PrA+FSS1/XND/FT1/PrA	Pasirinkto dydžio durelės+sienelė su magnetiniu profiliu, kryžminė atrama	X (95-180cm)	1155.-	1365.-
PSS1N/XND/FT1/PrV/PrM+FSS1/XND/FT1/PrV/PrM	Pasirinkto dydžio durelės+sienelė su juodu/baltu magnetiniu profiliu, kryžminė atrama	X (95-180cm)	1255.-	1465.-

PS. Prireikus, ši kryžminė atrama gali būti naudojama kaip pakreipimo atrama, o jos ilgis gali būti trumpinamas pjaunant.

Kintamas kod parametras: FTx –stiklo rūšis; X-gaminio plotis mm; prX-aliuminio profilių apdaila LL100 aliuminis vandens barjero profilis po dušo durimis, aukštis 10mm, blizgus.



FORM PLUS

- Dušo kabiną sudaro: sienelė+ durys (PSV3R / PSV3L) ir fiksuota sienelė (FSS1N)
- Fiksuota sienelė pritvirtinta prie grindų U profiliu, standumą užtikrina sienos profilis ir išilginė atrama.
- Galimi standartiniai dydžiai ir specialūs pločiai.

Į KAMPĄ KOOSNEB:

Sienelė+durys (PSV3): 200 cm aukščio, 6 mm grūdintas stiklas (skaidrus / tamsintas), aliuminio profiliai (anoduotas / juodas), išilginė atrama iki 100 cm, rankenėlė, durelių magnetinis tarpiklis, apatinis vandens sandariklis, tvirtinimo priedai

Fiksuota sienelė (FSS1N): 6 cm grūdintas stiklas 200 cm aukščio (skaidrus / tamsintas), aliuminio profiliai (anoduoti / juodi), viršutinis stiklo skersinis elementas, durų magnetinis sandariklis, tvirtinimo priedai.

REKOMENDUOJAMI FORM PERTVARŲ SPRENDIMAI:

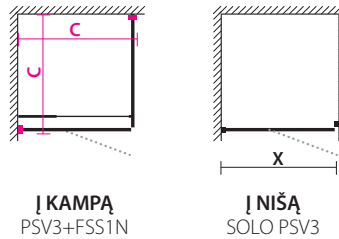

PSV3L (kairė)

PS. MATMUO=IŠORINIS GABARITAS

Kodas*	Aprašymas	Matmuo (be tarpinės) B (siena)	Matmuo A (kampas) B (kampas)	FT1 (skaidrus)	FT2 (tonuotas)
PSV3R/VT6L90A/90/FTx/PrA	90 cm tiesi sienelė + durys, anoduotas profilis, (dešinė)	88 cm	90 cm	751.-	856.-
PSV3L/VT6L90A/90/FTx/PrA	90 cm tiesi sienelė+ durys, anoduotas profilis, (kairė)	88 cm	90 cm	751.-	856.-
PSV3R/VT6L90M/90/FTx/PrM	90 cm tiesi sienelė + durys, JUODA (dešinė)	88 cm	90 cm	824.-	929.-
PSV3L/VT6L90M/90/FTx/PrM	90 cm tiesi sienelė + durys, JUODA (kairė)	88 cm	90 cm	824.-	929.-
PSV3R/VT6L100A/X/FTx/PrA	SPECIALUS DYDIS (70-95 cm) sienelė+durys, anod. prof. (dešinė)	X cm	X cm	887.-	992.-
PSV3L/VT6L100A/X/FTx/PrA	SPECIALUS DYDIS (70-95 cm) sienelė+durys, anod. prof. (kairė)	X cm	X cm	887.-	992.-
PSV3R/VT6L100M/X/FTx/PrM	SPECIALUS DYDIS (70-95 cm) sienelė+durys, JUODA (dešinė)	X cm	X cm	961.-	1060.-
PSV3L/VT6L100M/X/FTx/PrM	SPECIALUS DYDIS (70-95 cm) sienelė+durys, JUODA	X cm	X cm	961.-	1060.-
FSS1N/90/FTx/PrA	90 cm fiksuota sienelė, anoduotas profilis	87 cm	90 cm	289.-	368.-
FSS1N/90/FTx/PrM	90 cm fiksuota sienelė, JUODAS dažytas profilis	87 cm	90 cm	320.-	415.-
FSS1N/X/FTx/PrA	SPECIALUS DYDIS (40-69 cm) fiksuota sienelė, anod. profilis**	X cm	X cm	383.-	457.-
FSS1N/X/FTx/PrM	SPECIALUS DYDIS (40-69 cm) fiks. sienelė, JUODAS dažytas profilis	X cm	X cm	425.-	499.-
FSS1N/X/FTx/PrA	SPECIALUS DYDIS (70-95 cm) fiksuota sienelė, anod. profilis**	X cm	X cm	425.-	530.-
FSS1N/X/FTx/PrM	SPECIALUS DYDIS (70-95 cm) fiks. sienelė, JUODAS dažytas profilis	X cm	X cm	473.-	577.-

NIŠOS DURELĖS: SOLO (nišiai 60-120 cm)

Kodas	Aprašymas	Kintantis matmuo	FT1	FT2
PSV3L/VT6L120N/XNS/FTX/PrA	Pasirinkto pločio durelės su magnetiniu profiliu, anoduotos, išilginė atrama 120 cm	X (60-120cm)	982.-	1087.-
PSV3R/VT6L120N/XNS/FTX/PrA	Pasirinkto pločio durelės su magnetiniu profiliu, anoduotos, išilginė atrama 120 cm	X (60-120cm)	982.-	1087.-
PSV3L/VT6L120NM/XNS/FTX/PrM	Pasirinkto pločio durelės su magnetiniu profiliu, juodos, išilginė atrama	X (60-120cm)	1055.-	1160.-
PSV3R/VT6L120NM/XNS/FTX/PrM	Pasirinkto pločio durelės su magnetiniu profiliu, juodos, išilginė atrama 120 cm	X (60-120cm)	1055.-	1160.-

Kintamasis parametras kode: Ftx - stiklo tipas; X - gaminio plotis, mm

LL100 aliuminio vandens barjero profilis po dušo durelėmis, aukštis 10 mm, blizgi apdaila 47.- eur / m

** Jei yra niša, angą išmatuokite iš trijų vietų (apačioje, centre, viršuje)

*** Prieš užsakant gaminį patikrinkite nišos matmenis, nes gaminio paklaida yra ± 5 mm



MODE

- Universalios 200 cm aukščio į abi puses varstomos durelės (PSS2N) su skirtingais montavimo variantais - kaip vienos durelės arba dušo kabinoje.
- Dušo kabina reikalauja dvejų durelių pasirinkimo - galima derinti skirtingų dydžių dureles.
- Dušo kabiną galima derinti su produktu FOLD serija.
- Tiekiami standartinio pločio ir specialaus pasirinkto pločio.

GAMINĮ SUDARO:

200 cm į abi puses varstomos durelės, 6 mm grūdintas tiesus stiklas (skaidrus / tonuotas), aliuminio profilis (anoduotas / blizgus / juodas, baltas), rankena, durelių magnetinė tarpinė, vandens tarpinė, tvirtinimo detalės

REKOMENDUOJAMI VARIANTAI

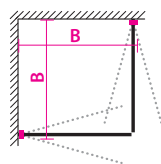

Į KAMPĄ
Vienodų dydžių

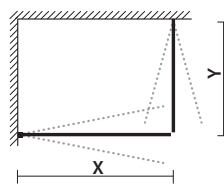

Į KAMPĄ
Skirtingų dydžių

KAINOS IR TECHNINĖ INFORMACIJA

PS. MATMUO=IŠORINIS GABARITAS

Kodas*	Aprašymas	Matmuo A (duryų)	Gabariit A (kampas)	FT1 (skaidrus)	FT2 (tonuotas)
PSS2N/70/FTx/PrA	70 cm varstomos tiesios durelės MODE, anoduotas profilis	68 cm	70 cm	383.-	462.-
PSS2N/70/FTx/xxx	70 cm varstomos tiesios durelės, spalva: JUODA (PrM); BALTA (PrV)	68 cm	70 cm	425.-	504.-
PSS2N/80/FTx/PrA	80 cm varstomos tiesios durelės MODE, anoduotas profilis	78 cm	80 cm	394.-	488.-
PSS2N/80/FTx/xxx	80 cm varstomos tiesios durelės, spalva: JUODA (PrM); BALTA (PrV)	78 cm	80 cm	436.-	530.-
PSS2N/90/FTx/PrA	90 cm varstomos tiesios durelės MODE, anoduotas profilis	88 cm	90 cm	404.-	509.-
PSS2N/90/FTx/xxx	90 cm varstomos tiesios durelės, spalva: JUODA (PrM); BALTA (PrV)	88 cm	90 cm	452.-	557.-
PSS2N/X/FTx/PrA	NEST. MATMENYS (60-95 cm) MODE, anoduotas profilis**	X cm	X cm	541.-	646.-
PSS2N/X/FTx/xxx	NEST. MATMENYS (60-95 cm), spalva: JUODA (PrM); BALTA (PrV)	X cm	X cm	593.-	693.-

* Kintantis kodo parametras: FTx - stiklo tipas; X - produkto plotis, mm

** Montuojant nišinį variantą, nišą išmatuoti trijose vietose (apačioje, viduryje, viršuje)

*** Montuojant nišinį variantą, įsitikinkite, kad gaminio montavimo tolerancija ±5 mm yra pakankama.



SOLA

- Tiesus stiklas su 200 cm aukščio vienomis dvivėrėmis durelėmis (PSS3)
- Be rankenos ir durelių magnetinės tarpinės į abi puses varstomos durelės.
- Tiekiami standartinio pločio ir specialaus pasirinkto pločio.

PRODUKTA SUDARO:

190 cm į abi puses varstomos durelės, 6 mm grūdinto tiesaus stiklo (skaidrus / tonuotas), aliuminio profilis (anoduotas / blizgus / dažytas), vandens tarpinė, tvirtinimo detalės.

MONTAVIMO

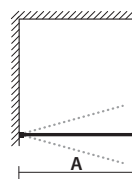

DURELĖS
PSS3N

KAINOS IR TECHNINĖ INFORMACIJA

PS. MATMUO=IŠORINIS GABARITAS

Kodas*	Aprašymas	Matmuo A (duryų)	FT1 (skaidrus)	FT2 (tonuotas)
PSS3N/70/FTx/PrA	70 cm varstomos tiesios durelės SOLA, anoduotas profilis	68 cm	347.-	420.-
PSS3N/70/FTx/xxx	70 cm varstomos tiesios durelės, spalva: JUODA (PrM); BALTA (PrV)	68 cm	394.-	467.-
PSS3N/80/FTx/PrA	80 cm varstomos tiesios durelės SOLA, anoduotas profilis	78 cm	357.-	441.-
PSS3N/80/FTx/xxx	80 cm varstomos tiesios durelės, spalva: JUODA (PrM); BALTA (PrV)	78 cm	404.-	494.-
PSS3N/90/FTx/PrA	90 cm varstomos tiesios durelės SOLA, anoduotas profilis	88 cm	368.-	473.-
PSS3N/90/FTx/xxx	90 cm varstomos tiesios durelės, spalva: JUODA (PrM); BALTA (PrV)	88 cm	420.-	525.-
PSS3N/X/FTx/PrA	NEST. MATMENYS (60-95 cm) SOLA, anoduotas profilis**	X cm	515.-	593.-
PSS3N/X/FTx/xxx	NEST. MATMENYS (60-95 cm), spalva: JUODA (PrM); BALTA (PrV)	X cm	567.-	641.-

* Kintantis kodo parametras: FTx – stiklo tipas; X – produkto plotis



FOLD

- Universalios 200 cm aukščio sulankstomos į abi puses varstomos durelės (PSVN2) su skirtingais montavimo variantais - vienos durelės, dušo kabinos arba nišos durelės.
- Dušo kabina reikalauja dvejų durelių pasirinkimo - galima derinti skirtingų dydžių dureles.
- Dušo kabiną galima derinti su serija MODE ir FORM
- Tiekiami standartinio pločio ir specialaus pasirinkto pločio.
- Dušo kabinos durelės yra dešininės arba kairinės krypties.

GAMINĮ SUDARO:

200 cm perlenkiamos į abi puses varstomos durelės (dešininės arba kairinės krypties), 6 mm grūdintas tiesus stiklas (skaidrus / tonuotas), aliuminio profilis (anoduotas / juodas), rankena, durelių

RANKŲ DARBO GAMINYSI!

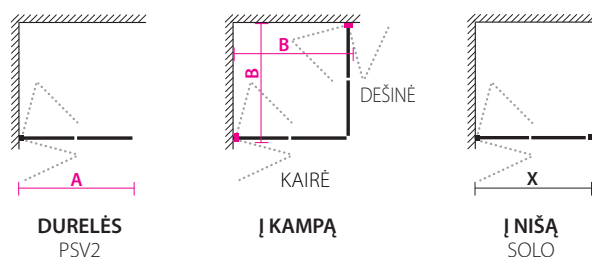

KAINOS IR TECHNINĖ INFORMACIJA

PS. MATMUO=IŠORINIS GABARITAS

Kodas*	Aprašymas	Matmuo A (duryš)	Matmuo A (kampas)	FT1 (skaidrus)	FT2 (tonuotas)
PSV2LN/70/FT1/PrA	70 cm švytuoklinės-perliankiamos durelės, anoduotas profilis (kairinės)	68 cm	70 cm	567.-	641.-
PSV2RN/70/FT1/PrA	70 cm švytuoklinės-perliankiamos durelės, anoduotas profilis (dešininė)	68 cm	70 cm	567.-	641.-
PSV2LN/70/FT1/PrM	70 cm švytuoklinės-perlenkiamos durelės, baltas/juodas profilis (kairinės)	68 cm	70 cm	635.-	709.-
PSV2RN/70/FT1/PrM	70 cm švytuoklinės-perlenkiamos durelės, baltas/juodas profilis (dešininė)	68 cm	70 cm	635.-	709.-
PSV2LN/80/FT1/PrA	80 cm švytuoklinės-perliankiamos durelės, anoduotas profilis (kairinės)	78 cm	80 cm	604.-	688.-
PSV2RN/80/FT1/PrA	80 cm švytuoklinės-perliankiamos durelės, anoduotas profilis (dešininė)	78 cm	80 cm	604.-	688.-
PSV2LN/80/FT1/PrM	80 cm švytuoklinės-perlenkiamos durelės, baltas/juodas profilis (kairinės)	78 cm	80 cm	667.-	751.-
PSV2RN/80/FT1/PrM	80 cm švytuoklinės-perlenkiamos durelės, baltas/juodas profilis (dešininė)	78 cm	80 cm	667.-	751.-
PSV2LN/90/FT1/PrA	90 cm švytuoklinės-perliankiamos durelės, anoduotas profilis (kairinės)	88 cm	90 cm	614.-	714.-
PSV2RN/90/FT1/PrA	90 cm švytuoklinės-perliankiamos durelės, anoduotas profilis (dešininė)	88 cm	90 cm	614.-	714.-
PSV2LN/90/FT1/PrM	90 cm švytuoklinės-perlenkiamos durelės, baltas/juodas profilis (kairinės)	88 cm	90 cm	677.-	777.-
PSV2RN/90/FT1/PrM	90 cm švytuoklinės-perlenkiamos durelės, baltas/juodas profilis (dešininė)	88 cm	90 cm	677.-	777.-
PSV2LN/X/FT1/PrA	NEST.MATMENYS (60-95 cm) švytuoklinės-perliankiamos durelės, anod. prof. (kairinės)** X cm	X cm	X cm	751.-	851.-
PSV2RN/X/FT1/PrA	NEST.MATMENYS (60-95 cm) švytuoklinės-perliankiamos durelės, anod. prof. (dešininė)** X cm	X cm	X cm	751.-	851.-
PSV2LN/X/FT1/PrM	NEST.MATMENYS (60-95cm) švytuoklinės-perlenkiamos durelės, baltas/juodas (kairinės)** X cm	X cm	X cm	814.-	908.-
PSV2RN/X/FT1/PrM	NEST.MATMENYS (60-95cm) švytuoklinės-perlenkiamos durelės, baltas/juodas (dešininė)** X cm	X cm	X cm	814.-	908.-

PRIEDAI:

Aliuminio profilis po dušo durelėmis, h= 10mm (LL100) + 47 eur. Kampinė vandens ribojimo jungtis (LLCOR NER) + 32 eur

NIŠOS DURELĖS: FOLD SOLO

Kodas	Aprašymas	Kintantis matmuo***	FT1	FT2
PSV2LN/XNS/FT1/PrA	Specialaus dydžio nišos durelės (kairinės krypties) su anod. magnetiniu profiliu	X (60-95cm)	851.-	945.-
PSV2RN/XNS/FT1/PrA	Specialaus dydžio nišos durelės (dešininės krypties) su anod. magnetiniu profiliu	X (60-95cm)	851.-	945.-
PSV2LN/XNS/FT1/PrM	Specialaus dydžio nišos durelės (kairinės krypties) su juodu magnetiniu alium. profiliu	X (60-95cm)	908.-	1008.-
PSV2RN/XNS/FT1/PrM	Specialaus dydžio nišos durelės (dešininės krypties) su juodu magnetiniu aliuminio profiliu	X (60-95cm)	908.-	1008.-

* Kintamojo parametro kodas: FTx - stiklo tipas; X - durelių plotis, mm

** Montuodami nišinį variantą, nišą išmatuoti trijose vietose (apačioje, viduryje, viršuje)

*** Montuodami nišinį variantą, įsitikinkite, kad gaminio montavimo tolerancija ±5 mm yra pakankama



FOLD PLUS

- Universalios 200 cm aukščio sulankstomos į abi puses varstomos durelės (PSVN2) su skirtingais montavimo variantais - vienos durelės, dušo kabinos arba nišos durelės.
- Dušo kabina reikalauja dvejų durelių pasirinkimo - galima derinti skirtingų dydžių dureles.
- Dušo kabiną galima derinti su serija MODE ir FORM
- Tiekiami standartinio pločio ir specialaus pasirinkto pločio.
- Dušo kabinos durelės yra dešininės arba kairinės krypties.

GAMINĮ SUDARO:

200 cm perlenkiamos į abi puses varstomos durelės (dešininės arba kairinės krypties), 6 mm grūdintas tiesus stiklas (skaidrus / tonuotas), aliuminio profilis (anoduotas / juodas), rankena, durelių

RANKŲ DARBO GAMINYS!

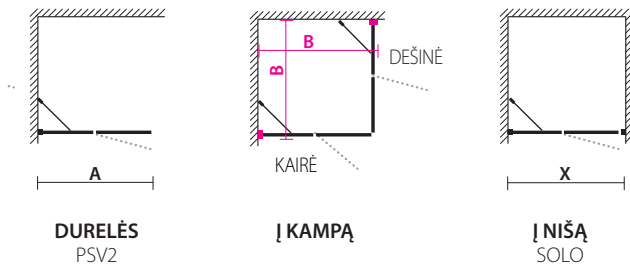

KAINOS IR TECHNINĖ INFORMACIJA

PS. MATMUO=IŠORINIS GABARITAS

Kodas*	Aprašymas	Matmuo A (duryš)	Matmuo A (kampas)	FT1 (skaidrus)	FT2 (tonuotas)
PSV3L/KTA/90/FT1/PrA	90 (50+40) cm švytuoklės perlenkiamos duryš FOLD PLUS, anod. profilis (kairė)	88 cm	90 cm	704.-	798.-
PSV3R/KTA/90/FT1/PrA	90 (50+40) cm švytuoklės perlenkiamos duryš FOLD PLUS, anod. profilis (dešinė)	88 cm	90 cm	704.-	798.-
PSV3L/KTM/90/FT1/PrM	90 (50+40) cm švytuoklės perlenkiamos duryš FOLD PLUS, juodas profilis (kairė)	88 cm	90 cm	762.-	861.-
PSV3R/KTM/90/FT1/PrM	90 (50+40) cm švytuoklės perlenkiamos duryš FOLD PLUS, juodas profilis (dešinė)	88 cm	90 cm	762.-	861.-
PSV3L/KTA/X/FT1/PrA	NEST. MATMENYS (60-95 cm) švytuoklės perlenkiamos duryš FOLD PLUS, anod.(kairė)	X cm	X cm	835.-	935.-
PSV3R/KTA/X/FT1/PrA	NEST. MATMENYS (60-95 cm) švytuoklės perlenkiamos duryš FOLD PLUS, anod.(dešinė)	X cm	X cm	835.-	935.-
PSV3L/KTM/X/FT1/PrM	NEST. MATMENYS (60-95 cm) švytuoklės perlenkiamos duryš FOLD PLUS, juoda (kairė)	X cm	X cm	898.-	998.-
PSV3R/KTM/X/FT1/PrM	NEST. MATMENYS (60-95 cm) švytuoklės perlenkiamos duryš FOLD PLUS, juoda (dešinė)	X cm	X cm	898.-	998.-

PRIEDAI:

Aliuminio profilis po dušo durelėmis, h= 10mm (LL100) + 47 eur. Kampinė vandens ribojimo jungtis (LLCOR NER) + 32 eur

NIŠOS DURELĖS: FOLD, SOLO

Kodas	Aprašymas	Kintantis matmuo***	FT1	FT2
PSV3L/KTA/XNS/FT1/PrA	Specialaus dydžio nišos durelės (kairinės krypties) su anod. magnetiniu profiliu	X (60-95cm)	935.-	1034.-
PSV3R/KTA/XNS/FT1/PrA	Specialaus dydžio nišos durelės (dešininės krypties) su anod. magnetiniu profiliu	X (60-95cm)	935.-	1034.-
PSV3L/KTM/XNS/FT1/PrM	Specialaus dydžio nišos durelės (kairinės krypties) su juodu magnetiniu alium. profiliu	X (60-95cm)	1019.-	1118.-
PSV3R/KTM/XNS/FT1/PrM	Specialaus dydžio nišos durelės (dešinės krypties) su juodu magnetiniu aliuminio profiliu	X (60-95cm)	1019.-	1118.-

* Kintamojo parametro kodas: FTx - stiklo tipas; X - durelių plotis, mm

** Montuodami nišinį variantą, nišą išmatuoti trijose vietose (apačioje, viduryje, viršuje)

*** Montuodami nišinį variantą, įsitikinkite, kad gaminio montavimo tolerancija ±5 mm yra pakankama



ARC

Dušo kabina su lenktomis, 190 cm aukščio varstomomis durelėmis (PNK2).

KABINĄ SUDARO:

190 cm į abi puses varstomos durelės (2 vnt.), 6 mm grūdintas, lenktas stiklas (skaidrus / tonuotas), aliuminio profilis (anoduotas/blizgus/baltas/juodas), rankena (2 vnt.), durelių magnetinė tarpinė (2 vnt.), apatinė tarpinė (2 vnt.), montavimo detalės.

MONTAVIMO POZICIJA

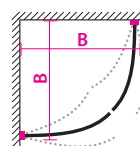

Į KAMPĄ
PNK2

KAINOS IR TECHNINĖ INFORMACIJA

PS. MATMUO=IŠORINIS GABARITAS

Kodas*	Aprašymas (kampas)	Matmuo A	FT1 (skaidrus)	FT2 (tonuotas)
PNK2/80/FTx/PrA	80x80 cm pusapvalė dušo kabina ARC, anoduotas profilis	80 cm	777.-	945.-
PNK2/80/FTx/xxx	80x80 cm pusapvalė dušo kabina ARC, spalva: JUODA (PrM); BALTA (PrV)	80 cm	872.-	1044.-
PNK2/90/FTx/PrA	90x90 cm pusapvalė dušo kabina ARC, anoduotas profilis	90 cm	803.-	1003.-
PNK2/90/FTx/xxx	90x90 cm pusapvalė dušo kabina ARC, spalva: JUODA (PrM); BALTA (PrV)	90 cm	903.-	1103.-



AXIS

- Iš lenkto stiklo, 190 cm aukščio varstomos durelės (PSK3).
- Varstomos į abi puses durelės be rankenos ir magnetinės tarpinės.
- Kabina gali būti ir kairinė.

DURELĖS SUDARO:

190 cm pasukamos durelės, 6 mm grūdintas lenktas stiklas (skaidrus / tonuotas), aliuminio profilis (anoduotas/blizgus/baltas/juodas), apatinis vandens tarpiklis, montavimo detalės

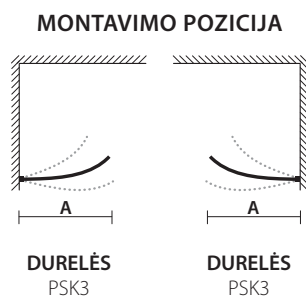

KAINOS IR TECHNINĖ INFORMACIJA

PS. MATMUO=IŠORINIS GABARITAS

Kodas*	Aprašymas	PS. MATMUO=IŠORINIS GABARITAS		
		Matmuo A (duryš)	FT1 (skaidrus)	FT2 (tonuotas)
PSK3/63/FTx/PrA	63 cm varstomos durelės AXIS, anoduotas profilis	63 cm	362.-	436.-
PSK3/63/FTx/xxx	63 cm varstomos durelės AXIS, spalva: JUODA (PrM); BALTA (PrV)	63 cm	412.-	488.-
PSK3/73/FTx/PrA	73 cm varstomos durelės AXIS, anoduotas profilis	73 cm	389.-	473.-
PSK3/73/FTx/xxx	73 cm varstomos durelės AXIS, spalva: JUODA (PrM); BALTA (PrV)	73 cm	436.-	525.-

* Kintamas parametras kode: FTx - stiklo tipas



DUŠO SIENELĖ SU KRYŽMINE ATRAMA

LINE

- Praktiška fi ksuota dušo sienelė (6 mm arba 8 mm stiklas), skirta atskirti dušui arba apsaugoti baldus.
- Standartinio aukščio dušo sienelė: stiklo aukštis 200cm (kryžminė atrama prideda 2 cm aukščio)

KABINĄ SUDARO:

LINE: 200 cm aukščio dušo sienelė, specialaus pločio, 6mm arba 8mm grūdinto tiesaus stiklo (skaidrus arba tonuoto), anoduoti, blizgūs arba juodai/balai dažyti aliuminio profi liai, tvirtinimo detalės. Būtina užsakyti viršutinę kryžminę arba pakreiptą atramas.

LINE-X: 200 cm aukščio dušo sienelė, specialaus pločio, 6mm arba 8mm grūdinto tiesaus stiklo (skaidrus arba tonuoto), anoduoti, blizgūs arba juodai dažyti aliuminio profiliai, tvirtinimo detalės. Būtina užsakyti viršutinę kryžminę arba pakreiptą atramas.

MONTAVIMO POZICIJA

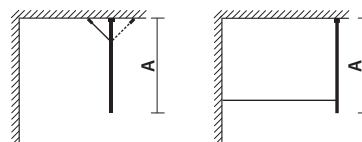

SIENA (KT)
(įstrižoji atrama)

SIENA (RT)
(kryžminė atrama)



DUŠO SIENELĖ SU PAKREIPTA ATRAMA

KAINOS IR TECHNINĖ INFORMACIJA

Kodas*	Aprašymas (siena)	Matmuo A	FT1 (skaidrus)	FT2 (tonuotas)
LINE				
FSS5/70/FTx/PrA	70 cm fiksuota dušo sienelė LINE be stiklo atramos (6 mm)	70 cm	252.-	326.-
FSS4/70/FTx/PrA	70 cm fiksuota dušo sienelė LINE be stiklo atramos (8 mm)	70 cm	289.-	362.-
FSS5/80/FTx/PrA	80 cm fiksuota dušo sienelė LINE be stiklo atramos (6 mm)	80 cm	257.-	347.-
FSS4/80/FTx/PrA	80 cm fiksuota dušo sienelė LINE be stiklo atramos (8 mm)	80 cm	310.-	394.-
FSS5/90/FTx/PrA	90 cm fiksuota dušo sienelė LINE be stiklo atramos (6 mm)	90 cm	268.-	362.-
FSS4/90/FTx/PrA	90 cm fiksuota dušo sienelė LINE be stiklo atramos (8 mm)	90 cm	326.-	425.-
LINE-X				
FSS5/X/FTx/PrA	NEST. MATMENYS (30-64 cm) fiksuota dušo sienelė LINE-X be atramos (6 mm)	X cm	368.-	441.-
FSS5/X/FTx/PrA	NEST. MATMENYS (65-100 cm) fiksuota dušo sienelė LINE-X be atramos (6 mm)	X cm	415.-	525.-
FSS4/X/FTx/PrA	NEST. MATMENYS (30-64 cm) fiksuota dušo sienelė LINE-X be atramos (8 mm)	X cm	410.-	494.-
FSS4/X/FTx/PrA	NEST. MATMENYS (65-100 cm) fiksuota dušo sienelė LINE-X be atramos (8 mm)	X cm	536.-	656.-

PAPILDOMA ĮRANGA:

Stiklo atramos

KTL100A/M	Universalus, pritaikomas pagal ilgį pasviręs/skersinis laikiklis iki100 cm ilgio, apdaila: anoduotas (A), juodas (M) aliuminis	126.-
KTL120A/M	Universalus kryžminis laikiklis iki100 cm,anoduotas (A), juodas (M) aliuminis.	142.-
RTL120A/M	Universalus kryžminis laikiklis iki100 cm,anoduotas (A), juodas (M) aliuminis	105.-
RT	Teleskopinis kryžminis laikiklis 6-8 mm stiklui (atramos ilgis 80-100 cm) šlifluotas nerūdijantis plienas	100.-
KT	Pakreipta atrama 6-8 mm stiklui, chromas	68.-
KTM	Pakreipta atrama 6-8 mm stiklui, juoda matinė	100.-
LT6	Lubų atrama LT 6 mm stiklui, šlifluotas nerūdijantis plienas/juoda matinė	63.-
LT8	Lubų atrama LT 8 mm stiklui, šlifluotas nerūdijantis plienas/juoda matinė	63.-

* Kintantis kodo parametras: X - produkto plotis; Y - produkto aukštis



DUŠO SIENELĖ RISTTOEGA

EXTRA-LINE

- Praktiška fi ksuota dušo sienelė (6 mm arba 8 mm stiklas), skirta atskirti dušui arba apsaugoti baldus.
- Užsakomo pločio ir aukščio dušo sienelė.

KABINĄ SUDARO:

190-225 cm aukščio ir 30-120cm pločio, 6mm arba 8mm grūdintas tiesus (skaidrus/tonuotas) stiklas, sienos ir grindų profi lis (anoduotas/blizgus/baltas/juodas), tvirtinimo detalės. Būtina užsisakyti viršutinę, kryžminę, pakreipimo ir lubų atramas.

MONTAVIMO POZICIJA

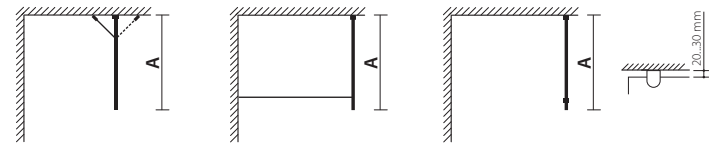

ĮSTRIŽOJI ATRAMA

KRYŽMINĖ ATRAMA

TVIRTINIMAS PRIELUBŲ



DUŠO SIENELĖ SU KRYŽMINE ATRAMA

KAINOS IR TECHNINĖ INFORMACIJA

Kodas*	Aprašymas (siena)	Matmuo A (skaidrus)	FT1 (tonuotas)	FT2
EXTRA-LINE-X				
FSSS/X+Y/FTx/PrA	SPEC. MATMENYS (plotis: 30-64 cm, aukštis: 190-225 cm), be stiklo atramos (6 mm)	X cm	399.-	473.-
FSSS/X+Y/FTx/PrA	SPEC. MATMENYS (plotis: 65-100 cm, aukštis: 190-225 cm), be stiklo atramos (6 mm)	X cm	462.-	583.-
FSS4/X+Y/FTx/PrX	SPEC. MATMENYS (plotis: 30-64 cm, aukštis: 190-225 cm), be stiklo atramos (8 mm)	X cm	509.-	656.-
FSS4/X+Y/FTx/PrX	SPEC. MATMENYS (plotis: 65-120 cm, aukštis: 190-250 cm), be stiklo atramos (8 mm)	X cm	604.-	751.-

PAPILDOMA ĮRANGA:

Sienujų profiliai

Anoduotų sienų profi lių pakeitimas blizgiais (PrG), juodais (PrM), profiliais (stiklas 6mm)	53.-
Anoduotų sienų profi lių pakeitimas blizgiais (PrG), juodais (PrM), profiliais (stiklas 8mm)	53.-

Stiklo atramos

KTL100A/M	Universalus, pritaikomas pagal ilgį pasviręs/skersinis laikiklis iki 100 cm ilgio, apdaila: anoduotas (A), juodas (M) aliuminis	126.-
KTL120A/M	Universalus kryžminis laikiklis iki 100 cm, anoduotas (A), juodas (M) aliuminis.	142.-
RTL120A/M	Universalus kryžminis laikiklis iki 100 cm, anoduotas (A), juodas (M) aliuminis	105.-
RT	Teleskopinis kryžminis laikiklis 6-8 mm stiklui (atramos ilgis 80-100 cm) šlifluotas nerūdijantis plienas	100.-
KT	Pakreipta atrama 6-8 mm stiklui, chromas	68.-
KTM	Pakreipta atrama 6-8 mm stiklui, juoda matinė	100.-
LT6	Lubų atrama LT 6 mm stiklui, šlifluotas nerūdijantis plienas/juoda matinė	63.-
LT8	Lubų atrama LT 8 mm stiklui, šlifluotas nerūdijantis plienas/juoda matinė	63.-

* Kintantis kodo parametras: X - produkto plotis; Y - produkto aukštis

** Montavimo prie lubų atveju viršutinis stiklo kraštas turi būti 20-30 cm atstumu nuo lubų.

*** Profi lio PrA, PrM maksimalus aukštis - 225 cm.

PSS-varstomos į abi puses, tiesios durys, FSS-fikuota tiesi sienelė. PSV-varstomos į abi puses, perlenkiamos tiesios durys. PNK-varstomos į abi puses, lenktos durys; PSK-varstoma, lenkta sienelė. KT-pakreipta atrama, RT-kryžminė atrama, LT-lubų atrama. PrA-anoduotas aliuminio profi lis; PrG-blizgus aliuminio profi lis, PrV-baltas profi lis; PrM-juodas profi lis. FT1-skaidrus stiklas, FT2-tonuotas stiklas.



DUŠO SIENELĖ R2 SU SKERSINIŲ LAIKIKLIŲ LAIKIKLIU

FRAMELINE

Moderni Blackline įrėminta dušo sienelė be aukštos kokybės dušo sienelės funkcijų atlieka ir efektingo vonios kambario interjero dizaino elemento vaidmenį. Blackline dušo sienelės yra 200 cm aukščio ir jos pagamintos iš 6 mm grūdinto skaidraus stiklo (T1) arba pilko tonuoto stiklo (T2) bei juodai dažytų arba anoduotų matinių sidabrinių aliuminio profilių. Kaip papildomą įrangą siūlomas atramas (kryžminės arba pakreiptas) galima užsakyti su sienelės profilių apdaila, t. y. juodas arba matines sidabrines. Blackline dušo sienelėms siūlome tris (3) skirtingus motyvus: įrėmintas stiklas (R1), įrėmintas stiklas su horizontaliu motyvu (R2, foto) ir įrėmintas stiklas su kvadratiniais motyvu (R3).

KABINŲ SUDARO:

- › Surinkta dušo sienelė
- › Patvarus aliuminio rėmas, juosiantis grūdintą 6 mm stiklą
- › Išorinėje dušo sienelės pusėje išdėstyti motyvų profiliai
- › Vidinėje dušo sienelės pusėje motyvų profilių nėra, kad būtų lengviau valyti
- › Sieninis tvirtinimas kompensuoja sienos pasvirimą +/- 5 mm
- › Dušo sienelė nėra dešininė arba kairinė, t. y. ją galima apsukti ir įrengti kitos rankos kryptimi



DUŠO SIENELĖ R1 SU PASVIRUSIA ATRAMA



DUŠO SIENELĖ R3 SU SKERSINIŲ LAIKIKLIŲ LAIKIKLIU

KAINOS IR TECHNINĖ INFORMACIJA

Kodas	Aprašymas	Kaina PrM	Kaina PrA
Su išoriniu rėmu R1			
FRS5/90/R1/FT1	Dušo sienelės 6mm stiklas T1, išorinis rėmas 200*90 cm	415.-	415.-
FRS5/90/R1/FT2	Dušo sienelės 6mm stiklas T2, išorinis rėmas 200*90 cm	509.-	509.-
FRS5/x/R1/FT1	Dušo sienelės 6mm stiklas T1, išorinis rėmas X (cm), plotis 200*60-120 cm	494.-	494.-
FRS5/x/R1/FT2	Dušo sienelės 6mm stiklas T2, išorinis rėmas X (cm), plotis 200*60-120 cm	614.-	614.-
Išorinis rėmas ir horizontalūs motyvai R2			
FRS5/90/R2/FT1	Dušo sienelės 6mm stiklas T1, išorinis rėmas ir horizontalus motyvas 200*90 cm	499.-	499.-
FRS5/90/R2/FT2	Dušo sienelės 6mm stiklas T2, išorinis rėmas ir horizontalus motyvas 200*90 cm	599.-	599.-
FRS5/x/R2/FT1	Dušo sienelės 6mm stiklas T1, išorinis rėmas X (cm) ir horizontalus motyvas, plotis 200*60-120cm	572.-	572.-
FRS5/x/R2/FT2	Dušo sienelės 6mm stiklas T2, išorinis rėmas X (cm) ir horizontalus motyvas, plotis 200*60-120cm	693.-	693.-
Išorinis rėmas ir kvadratiniai motyvai R3			
FRS5/90/R3/FT1	Dušo sienelės 6mm stiklas T1, išorinis rėmas ir stačiakampis motyvas 200*90 cm	572.-	572.-
FRS5/90/R3/FT2	Dušo sienelės 6mm stiklas T2, išorinis rėmas ir stačiakampis motyvas 200*90 cm	709.-	702.-
FRS5/x/R3/FT1	Dušo sienelės 6mm stiklas T1, išorinis rėmas X (cm) ir stačiakampis motyvas, plotis 200*60-120cm	656.-	656.-
FRS5/x/R3/FT2	Dušo sienelės 6mm stiklas T2, išorinis rėmas X (cm) ir stačiakampis motyvas, plotis 200*60-120cm	782.-	782.-
KTL100M	Universalus, pritaikomas pagal ilgį/pasviręs laikiklis iki 100 cm ilgio, apdaila juodas (M)	121.-	121.-
KTL100A	Universalus, pritaikomas pagal ilgį/pasviręs laikiklis iki 100 cm ilgio, apdaila anoduotas aliuminis	121.-	121.-
KTL120M	Universalus, pritaikomas pagal ilgį/pasviręs laikiklis iki 120 cm ilgio, apdaila juodas (M)	142.-	142.-
KTL120A	Universalus, pritaikomas pagal ilgį/pasviręs laikiklis iki 120 cm ilgio, apdaila anoduotas aliuminis	142.-	142.-
LT26M	Tvirtinimas prielubų anoduotas: juoda	95.-	95.-
LT26A	Laetugj, anoduotas: anoduotas	95.-	95.-

*Kintantis kodo parametras: X – sienelės plotis



KANTO

DUŠO KABINA

89,5 x 89,5 x 214 cm Stacionari sienelė ir varstomos durys+Xonyx padėklas

Dušo kabina, kurią sudaro dušo durys ir nejudama siena, pagaminta iš 6 mm grūdinto stiklo (škaidrus/tonuotas). Fiksuota siena pritvirtinta prie grindų U profiliu, sienos tvirtumą užtikrina sienos profilis ir kryžminė atrama.

Dušo padėklas pagamintas iš švelnaus paviršiaus Xonyx akmens masės, kuris suteikia stiprumą ir tvirtumą, yra atsparus dilimui ir lengvai valomas.

Kodas	Aprašymas	T1	T2
KN91/DN/FTX/PrA	Dušo kampas su Kanto padėklų, anoduoti profiliai	1633.-	1843.-
KN91/DN/FTX/PrV	Dušo kampas su Kanto padėklų, balti profiliai	1722.-	1932.-
KN91/DN/FTX/PrM	Dušo kampas su Kanto padėklų, juodi profiliai	1722.-	1932.-

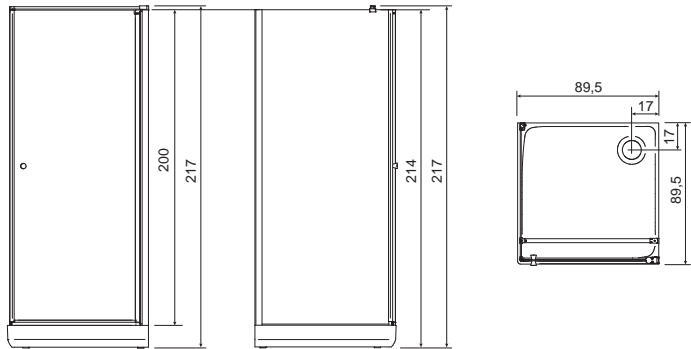

KANTO PLUS

DUŠO KABINA

89,5 x 89,5 x 214 cm

Sienelė + durys ir fiksuota sienelė + tvirtas Xonyx akmens masės padėklas

Dušo kampą sudaro: sienelė + durys (35 + 55 cm) ir fiksuota sienelė. Pagaminta iš 6 mm grūdinto stiklo (škaidrus / tamsintas). Fiksuota sienelė pritvirtinta prie grindų naudojant U profilį, kabinos tvirtumą užtikrina sienos profilis ir išilginė atrama.

Dušo durys (55 cm) su aliuminio vyriais atsidaro į išorę. Dušo padėklas pagamintas iš „Xonyx“ akmens masės, kas suteikia pagrindui tvirtumo, ši medžiaga yra atspari dilimui ir lengvai valosi.

Kodas	Aprašymas	T1	T2
KN92L/DN/FTX/PrA	Dušo kampas su Kanto padėklų, anoduoti profiliai kairė	1864.-	2048.-
KN92L/DN/FTX/PrM	Dušo kampas su Kanto padėklų, juodi profiliai kairė	1969.-	2163.-
KN92R/DN/FTX/PrA	Dušo kampas su Kanto padėklų, anoduoti profiliai dešinė	1864.-	2048.-
KN92R/DN/FTX/PrM	Dušo kampas su Kanto padėklų, juodi profiliai dešinė	1969.-	2048.-

DUŠO KAMPAS kairės pusės



DUŠO KABINA su žemu padėklu

MAKRO DUŠO KABINA

Makro dušo kabina su žemu padėklu: 200 cm aukščio dušo kabiną sudarantis 8 mm grūdintas skaidrus stiklas, įvairios paskirties aliuminio profi liai, poliruoto nerūdijančio plieno dvipusės rankenos, magnetinės durelių tarpinės, pilnai su-komplektuotas Xonyx solid surface dušo padėklas ir tvirtinimo detalės.

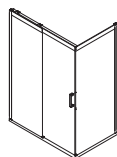

KAIRINĖS KRYPTIES



DEŠININĖS KRYPTIES



NIŠA KAIRINĖ



NIŠA DEŠININĖ

Kodas	Aprašymas	Kaina
DUŠO KABINA (be padėklo)		
M2P/ES, M2V/ES	Makro 120 KAMPA (DEŠINĖ/KAIRĖ) 90*120*200 cm	1465.-
M4P/ES, M4V/ES	Makro 140 KAMPA (DEŠINĖ/KAIRĖ) 90*140*200 cm	1512.-
M6P/ES, M6V/ES	Makro 160 KAMPA (DEŠINĖ/KAIRĖ) 90*160*200 cm	1549.-
M8P/ES, M8V/ES	Makro 180 KAMPA (DEŠINĖ/KAIRĖ) 90*180*200 cm	1612.-
DUŠO SIENELĖ NIŠAI (be padėklo)		
NXP/ES	Makro dušo sienelė, (DEŠINĖ) X(120-180)x200 cm	1344.-
NXV/ES	Makro dušo sienelė, (KAIRĖ) X(120-180)x200 cm	1344.-

X - nišos plotis (matuoti viršuje ir apačioje)



VIBE

**DUŠO KABINA: PRIEKINĖ SIENELĖ (stiklas) + PADĖKLAS
100 x 89 x 205 cm**

„Vibe“ yra pagaminta iš šiek tiek išlenkto ir grūdinto stiklo. Stiklų pasirinkimas: skaidrus (T1) arba tonuotas (T2). Padėklas yra pagamintas iš akmens masės Xonyx™, kuri dušo padėklui suteikia masyvumo ir tvirtumo. Padėklas Xonyx™ yra lengvai prižiūrimas, atsparus nusidėvėjimui, prireikus jį galima renovuoti.

DĖMESIO! Montuojant Vibe su žemu padėklu, vieta turi būti paruošta pagal montavimo instrukcijas.

Kodas/Aprašymas	T1	T2
Dušo kampas su Xonyx padėklu 100x89x205 cm	1764.-	1979.-
VBV/DN (kairės pusės), VBP/DN dešinės pusės		

RANKŲ DARBO GAMINYS!

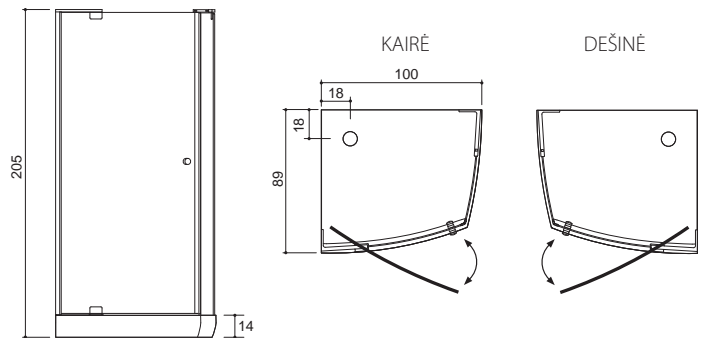

DUŠO PADĖKLAI IŠ XONYX AKMENS MASĖS

Xonyx -tai polimerizuotas dirbtinis akmuo yra struktūriškai labai stipri medžiaga, o medžiagos paviršius yra subtiliai šilkinis ir šiltas. Xonyx produktų švelnioji apdaila suteikia paviršiui šiek tiek blizgesio turintį matinį įspūdį su labai geromis paviršiaus valymo savybėmis. Padėklas ir šoninė uždanga - yra vienas gaminy. Komplekte yra chromuotas išbėgimas su sifonu, bei reguliuojamo aukščio kojėlėmis

Kodas	Aprašymas	Kaina
KN9/AD	Kvadratinis padėklas KANTO 89,5x89,5 cm	824.-
RN9/AD	Pusapvalis padėklas RONDO 89,5x89,5 cm	793.-

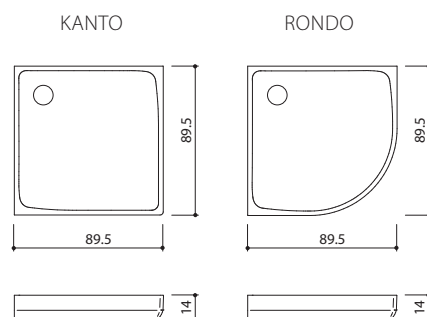

KAIP IŠMATUOTI VIETĄ DUŠO KAMPUI ARBA SIENELEI

Jei standartinio dydžio „Balteco“ dušo kampai, nišos ar dušo sienelės vis dar netinka, galima užsisakyti šį gaminį specialiu dydžiu. Užsakant specialaus dydžio gaminį, reikia teisingų matmenų ir patikrinto matavimo tikslumo. Norint atsižvelgti į konstrukcijos tikslumo kitimą, kiekvienam atvejui reikia matuoti skirtingu aukščiu, kaip parodyta toliau pateiktuose paveiksluose:

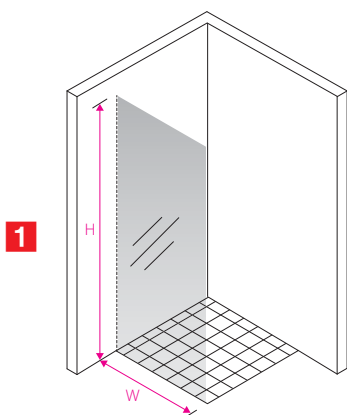

DUŠO SIENELĖ

W - bendras dušo sienelės plotis (gaminio profilis + stiklas) nuo esamo sienos paviršiaus (mm).

H - bendras dušo sienelės aukštis (gaminio profilis + stiklas) nuo esamo grindų paviršiaus (mm)

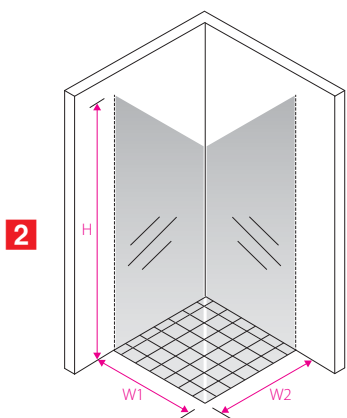

DUŠO KAMPAS - sudarytas iš dviejų dušo durų arba sudarytas iš dušo durų ir dušo sienelės

W1, W2 - esamo sienelės paviršiaus plotis (profilis + stiklas + sandariklis), matuojamas nuo išorinio vertikalaus profilio paviršiaus (mm)

H - bendras dušo kabinos aukštis (gaminio profilis + stiklas) virš esamo grindų paviršiaus (mm). pōranda pinnast (mm).

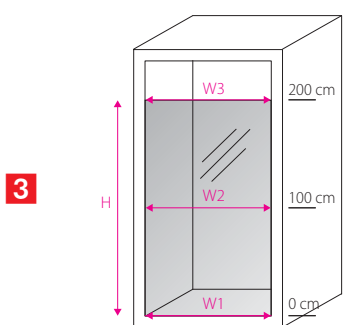

NIŠOS DURYS iš vieno stiklo

W1, W2, W3 - būtina išmatuoti esamą nišą trimis skirtingais aukščiais – prie grindų ir nuo grindų 100 cm ir 200 cm aukščiais. Kadangi tikslumas yra svarbus, rekomenduojame matuoti lazeriniu matuokliu (mm).

H - bendras dušo durų aukštis (gaminio aukščio profilis + stiklas) nuo esamogrindų paviršiaus (mm).

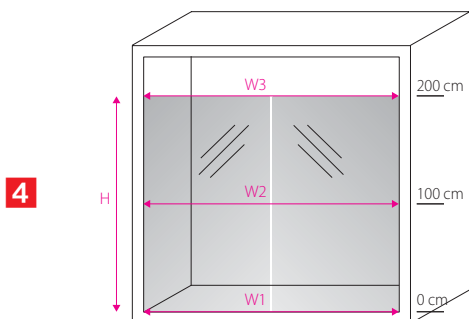

NIŠOS SHOWER SOLUTION DUO yra kelių variantų sprendimas, kurį sudaro arba dvi durys, arba durys ir vienas arba du fiksuoti stiklai.

W1, W2, W3 - būtina išmatuoti esamą nišą trimis skirtingais aukščiais - prie grindų ir nuo grindų 100 cm ir 200 cm aukščiais. Kadangi tikslumas yra svarbus, rekomenduojame matuoti lazeriniu matuokliu (mm).

H - bendras dušo durų aukštis (gaminio aukščio profilis + stiklas) nuo esamogrindų paviršiaus (mm).

DUŠO DURYS + DUŠO SIENELĖ
FRAME FORM / FRAME FOLD

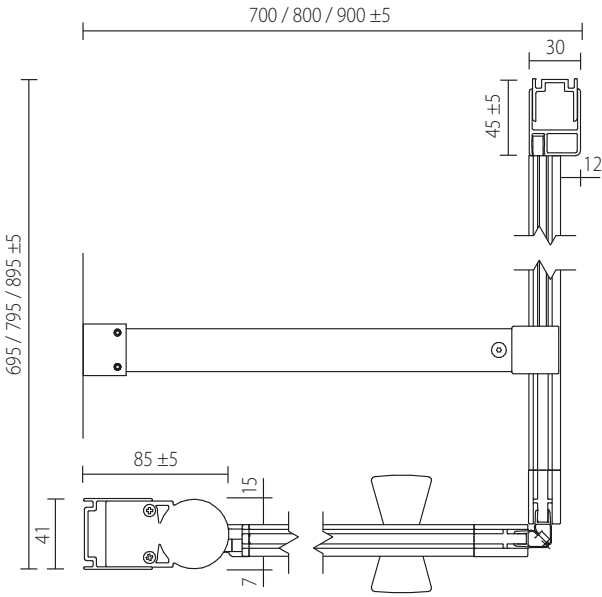

DUŠO DURYS + DUŠO DURYS
FRAME FORM / FRAME FOLD

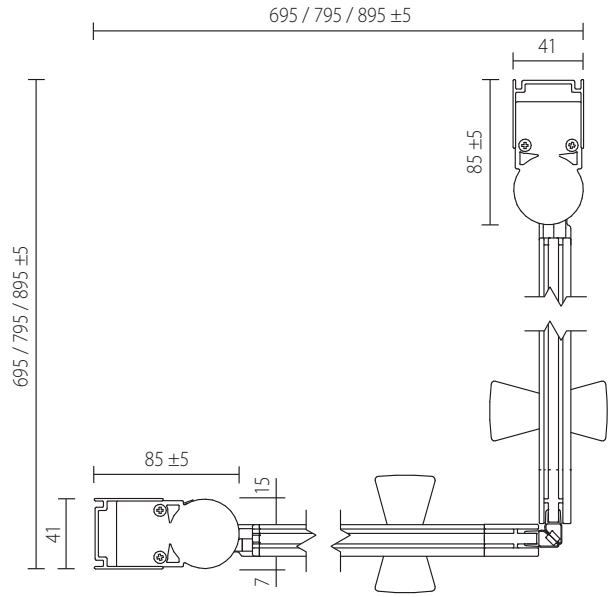

DUŠO DURYS + DUŠO SIENELĖ
FORM / FORM PLUS / FOLD / FOLD PLUS

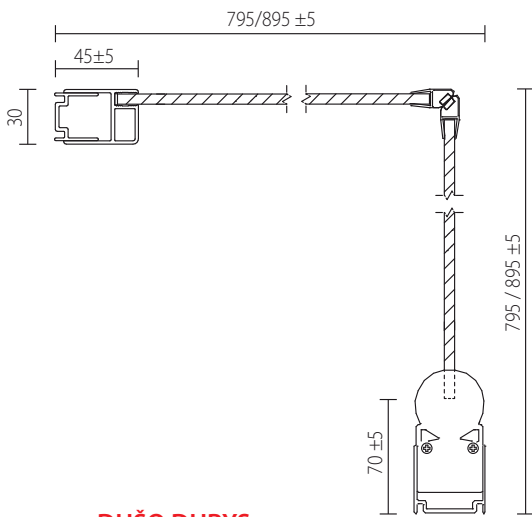

DUŠO DURYS + DUŠO DURYS
MODE / FOLD / FOLD PLUS

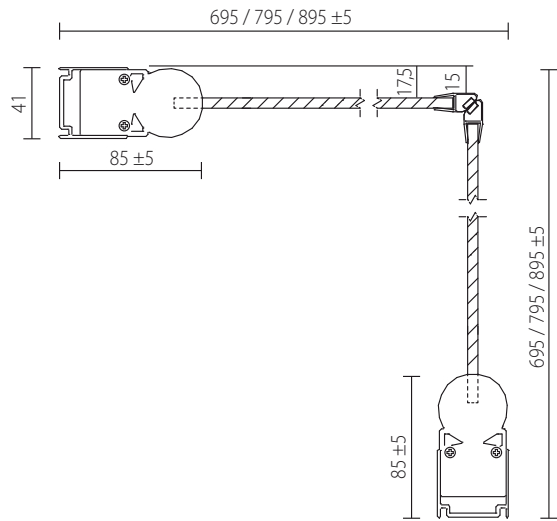

DUŠO DURYS
AXIS

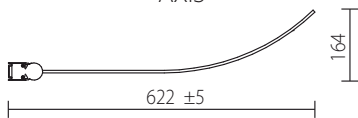

SOLO NIŠA DUŠO DURYS
FORM

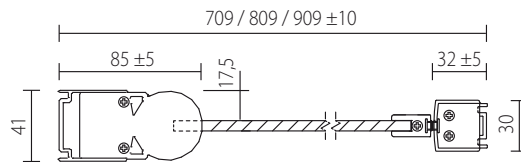

DUŠO KAMPELIS
ARC

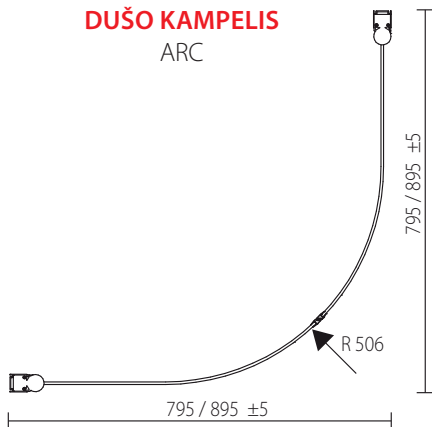

DUO NIŠA DUŠO DURYS
FORM

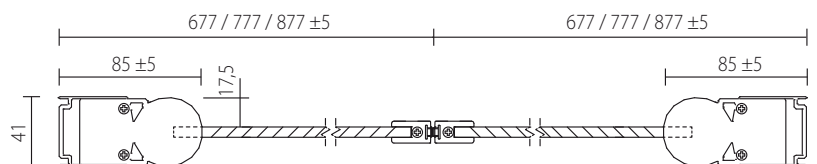

PROJECT SERIJOS APDAILA



STIKLO TIPAS:

1. Tonuotas pilkas (FT2)
6 mm grūdintas stiklas

2. Skaidrus (FT1)
6 mm grūdintas stiklas



RANKENĒLĒS

1 anoduotas aliuminis
2 juodas(fotol) arba baltas aliuminis



PROFILIAI

1 anoduotas aliuminis
2 juodas(fotol) arba baltas aliuminis



PAKREIPTA-/KRYŽMINĖ ATRAMA

1 anoduotas aliuminis
2 juodas aliuminis



PAKREIPTA /STATI ATRAMA
Juoda arba anoduota apdaila
(nuotraukoje juoda)

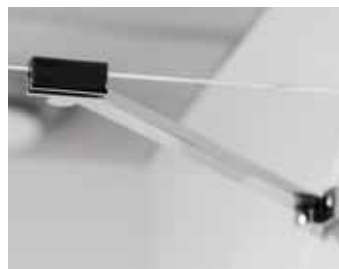

PAKREIPTA ATRAMA
Chromuota apdaila



KALD-/RISTTUGI
Juoda arba anoduota apdaila
(Frameline)



STATI ATRAMA
Juoda arba anoduota apdaila
(nuotraukoje anoduota)



GRINDŲ/LUBŲ LAIKIKLIS
Juoda arba šlifuota nerūdijančio
plieno apdaila



FRAMELINE LUBŲ LAIKIKLIS
Juoda arba anoduota apdaila

VONIOS KAMBARIO BALDAI



- › Patvarūs MDF korpuso baldai
- › Tyliai užsidarantys patvarūs stalčiai ir durelės
- › Aukščiausios kokybės BLUM (Austrija) furnitūra
- › Iš anksto surinktos spintelės, kad būtų užtikrintas paprastas sumontavimas
- › Dešimt skirtingų madingų skandinaviškų spalvų pasirinkimas
- › Xonyx solid surface praustuvų satininė apdaila
- › GelCast praustuvų blizgi apdaila

Dizaino baldų kolekcijoje – platus vonios baldų sprendimų asortimentas. Derindami skirtingus dydžius, funkcionalumą, platų apdailos ir priedų asortimentą, galite sukurti tikrai unikalų vonios kambarį.

Balteco vonios kambario baldai yra funkcionalūs, ilgaamžiai, minimalistinio skandinaviško dizaino ir aukštos kokybės. Baldų gamyboje Balteco naudoja tik geriausios europinės kilmės medžiagas, naujoviškus techninius sprendimus ir pripažintą Blum furnitūrą. Svarbus unikalus Balteco baldų aspektas yra tas, kad, skirtingai nei dauguma gamintojų, baldų korpusai gaminami iš aukštos kokybės medžiagos MDF (medium density fi breboard), kuri užtikrina didelį baldų korpuso patvarumą ir aukštą baldų apdailos paviršių kokybę.

Visos baldų detalės iš MDF (korpuso detalės, durelės, stalčiai ir kt.) gaminamos novatoriškiausioje Baltijos šalių gamybos linijoje, vadovaujant aukštos kvalifikacijos ir patyrusiems meistrams. Xonyx solid surface satininės apdailos praustuvai ir GelCast blizgios apdailos praustuvai gaminami taip pat Balteco gamyklose taip užtikrinama aukšta produktų kokybė.

GRADA

Grada – tai naujausia ir reprezentatyviausia Balteco vonios kambario baldų serija, modernų minimalistinį dizainą apjungianti su plačiu madingų skandinavinių spalvų pasirinkimu. Grada siūlo įvairių dydžių talpius aukštos kokybės praktiškus vonios baldus. Baldai be išsikišančių rankenų yra nepretenzingi savo forma ir labai funkcionalūs.

- › Iš anksto surinktos spintelės iš 19 mm MDF užtikrina tvirtą konstrukciją
- › Lengvas montavimas
- › Pusiau matinė dažyta baldų apdaila
- › Platus madingų skandinavinių spalvų pasirinkimas
- › Ergonomiškos ir patikimos Blum Legrabox stalčių sistemos
- › Xonyx solid surface praustuvo su satinės apdailos stalviršiu
- › Priderintų veidrodžių su spintelėmis ir veidrodžių su apšvietimu pasirinkimas, žr. psl. 126-130

XONYX™
SolidSurface

LEGRABOX *blum*

PLOTIS (cm)

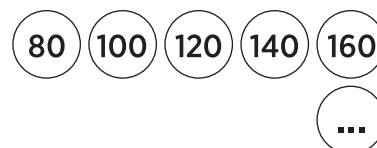

2 PRAUSTUVAI

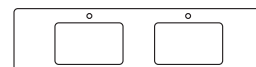

STANDARTINĖS



S 0300-N
BALTA



S3500-N
PILKA

SPECIALIOSIOS SPALVOS



S 9000-N
JUODA



S8005-R80B
MĒLYNA



S5005-G50Y
ŠVIESIAI ŽALIA



S5020-Y70R
RUDA



S2020-Y10R
GELTONA



S 7500-N
GRAPHITE



S7010-G30Y
ŽALIA



S5005-Y50R
TAMSUS SMĖLIS



S3010-B70G
ŠVIESISI MĒLYNA



S2005-Y40R
SMĖLIO SPALVOS

AŽUOLO LUKŠTAS



PUSIAU MATINIS LAKAS
ML

NCS
Natural Color System®

Kodas*	Aprašymas	Kaina Standartinės	Kaina Specialiosios	Kaina Ažuolas VT703
Praustuvo spintelė				
VT704/0410	Praustuvo spintelė 40, apdaila: pusiau matiniai dažai	740.-	851.-	892.-
VT704/0610	Praustuvo spintelė 60, apdaila: pusiau matiniai dažai	816.-	937.-	977.-
VT704/0810	Praustuvo spintelė 80, apdaila: pusiau matiniai dažai	892.-	1023.-	1074.-
VT704/1010	Praustuvo spintelė 100, apdaila: pusiau matiniai dažai	978.-	1124.-	1180.-
VT704/1210	Praustuvo spintelė 120, apdaila: pusiau matiniai dažai	1067.-	1223.-	1074.-
VT704/1410	Praustuvo spintelė 140, apdaila: pusiau matiniai dažai	1156.-	1332.-	1388.-
VT704/0400	Praustuvo spintelės lentyna 40, apdaila: pusiau matiniai dažai	333.-	389.-	403.-
VT704/0420	Skalbinių krepšelio modulis 40, pusiau matiniai dažai	801.-	927.-	968.-
		Standartinis dubuo 48*32cm		Didelis dubuo 64*32cm
Xonyx integruoti praustuvi				
SS704/0610G-C	Grada Xonyx integruotas praustuvas su stalviršiu 60, įrengtas per vidurį	433.-		
SS704/0810G-C	Grada Xonyx integruotas praustuvas su stalviršiu 80, įrengtas per vidurį	468.-		
SS704/0810G-C/W	Grada Xonyx integruotas praustuvas su stalviršiu 80, įrengtas per vidurį (W)			513.-
SS704/1010G-C	Grada Xonyx integruotas praustuvas su stalviršiu 100, įrengtas per vidurį	498.-		
SS704/1010G-C/W	Grada Xonyx integruotas praustuvas su stalviršiu 100, įrengtas per vidurį (W)			543.-
SS704/1210G-C	Grada Xonyx integruotas praustuvas su stalviršiu 120, įrengtas per vidurį	524.-		
SS704/1210G-C/W	Grada Xonyx integruotas praustuvas su stalviršiu 120, įrengtas per vidurį (W)			579.-
SS704/1210G-D	Grada Xonyx integruotas praustuvas su stalviršiu, dvigubas 120, įrengiamas per vidurį	629.-		
SS704/1210G-R	Grada Xonyx integruotas praustuvas su stalviršiu 120, įrengiamas dešinėje	559.-		
SS704/1210G-L	Grada Xonyx integruotas praustuvas su stalviršiu 120, įrengiamas kairėje	559.-		
SS704/1410G-C	Grada Xonyx integruotas praustuvas su stalviršiu 140, įrengiamas per vidurį	618.-		
SS704/1410G-C/W	Grada Xonyx integruotas praustuvas su stalviršiu 140, įrengiamas per vidurį (W)			675.-
SS704/1410G-D	Grada Xonyx integruotas praustuvas su stalviršiu, dvigubas 140, įrengiamas per vidurį	725.-		
SS704/1410G-R	Grada Xonyx integruotas praustuvas su stalviršiu 140, įrengiamas dešinėje	648.-		
SS704/1410G-L	Grada Xonyx integruotas praustuvas su stalviršiu 140, įrengiamas kairėje	648.-		
SS704/1610G-C	Grada Xonyx integruotas praustuvas su stalviršiu 160, įrengiamas per vidurį	654.-		
SS704/1610G-D	Grada Xonyx integruotas praustuvas su stalviršiu, dvigubas 160, įrengiamas per vidurį	761.-		
SS704/1610G-R	Grada Xonyx integruotas praustuvas su stalviršiu 160, įrengiamas dešinėje	684.-		
SS704/1610G-R/W	Grada Xonyx integruotas praustuvas su stalviršiu 160, įrengiamas dešinėje (W)			725.-
SS704/1610G-L	Grada Xonyx integruotas praustuvas su stalviršiu 160, įrengiamas kairėje	684.-		
SS704/1610G-L/W	Grada Xonyx integruotas praustuvas su stalviršiu 160, įrengiamas kairėje (W)			725.-
Xonyx solid surface stalviršiai 14 mm				
SS704/0610	Grada Xonyx stalviršis 60 (su angomis past. praustuvui ir maišytuvui)	216.-		
SS704/0810	Grada Xonyx stalviršis 80 (su angomis past. praustuvui ir maišytuvui)	272.-		
SS704/1010	Grada Xonyx stalviršis 100 (su angomis past. praustuvui ir maišytuvui)	328.-		
SS704/1210	Grada Xonyx stalviršis 120 (su angomis past. praustuvui ir maišytuvui)	383.-		
SS704/1410	Grada Xonyx stalviršis 140 (su angomis past. praustuvui ir maišytuvui)	454.-		
SS704/1610	Grada Xonyx stalviršis 160 (su angomis past. praustuvui ir maišytuvui)	508.-		
SS704/1810	Grada Xonyx stalviršis 180 (su angomis past. praustuvui ir maišytuvui)	574.-		
SS704/2010	Grada Xonyx stalviršis 200 (su angomis past. praustuvui ir maišytuvui)	634.-		
	Rekomenduojame prie stalviršio pasirinkti NEO serijos praustuva.			
Galima pastatomo praustuvo pozicija				
Pakabinamos šoninės spintos, lentynos				
VT704/1675	Dvidurė buitinė spinta	845.-	975.-	1015.-
VT704/2343	Grada aukšta šoninė spinta 40, apdaila: pusiau matiniai dažai	725.-	836.-	871.-
VT704/2123	Aukšta lentyna 20, apdaila: pusiau matiniai dažai	288.-	328.-	349.-
VT704/2123LED	Aukšta lentyna 20 su LED su apšvietimu, apdaila: pusiau matiniai dažai	433.-	498.-	524.-
Veidrodinės spintelės				
VT704/2842	Grada veidrodinė spintelė 40, dvipusės	479.-	549.-	568.-
VT704/2882	Grada veidrodinė spintelė 80, dvipusės	715.-	820.-	862.-
VT704/2812	Grada veidrodinė spintelė 100, dvipusės	811.-	932.-	973.-
LED apšvietimas				
VT704/2882EL	Grada veidrodinė spintelė 80 su LED apšvietimu *	1068.-	1224.-	1279.-
VT704/2812EL	Grada veidrodinė spintelė 100 su LED apšvietimu *	1209.-	1389.-	1444.-
VT704/288242EL	Grada veidrodinė spintelė 120(80+40cm) su LED apšvietimu *	1672.-	1924.-	2009.-
VT704/281242EL	Grada veidrodinė spintelė 140(100+40cm) su LED apšvietimu *	1838.-	2115.-	2205.-
	* Veidrodinėse spintelėse yra viršutinis ir apatinis LED apšvietimas, rozetė, jungiklis.			





GRADA

LED APŠVIETIMAS

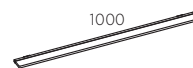
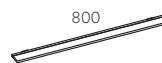

VEIDRODINĖ SPINTELĖ

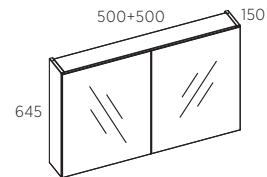
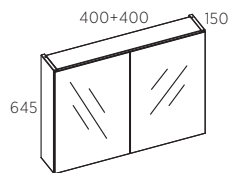
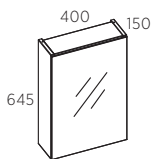

XONYX PLOKŠTĖ

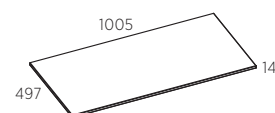
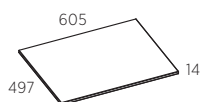

INTEGRUOTAS PRAUSTUVAS
64•32cm

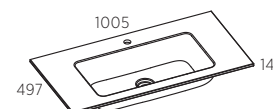
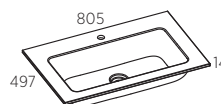

INTEGRUOTAS PRAUSTUVAS
48•32cm

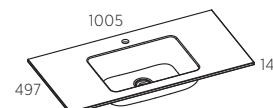
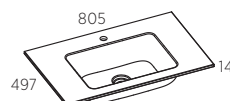
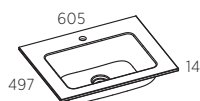

PRAUSTUVO SPINTELĖ

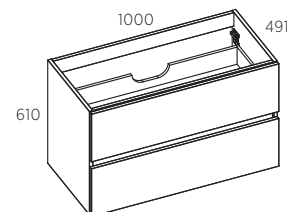
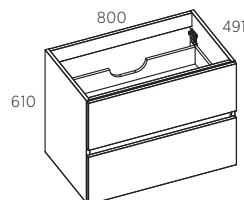
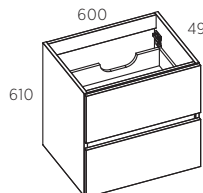
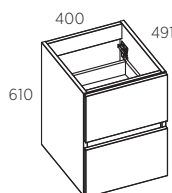

LENTYNA PO PRAUSTUVU

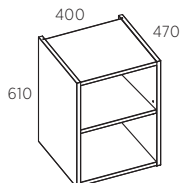

SKALBINIŲ KREPŠELIO
MODULIS

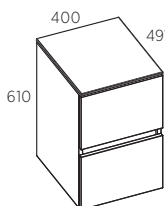

AUKŠTA SPINTA

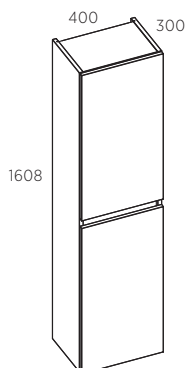

AUKŠTA LENTYNA

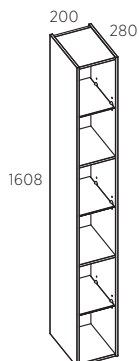

DVIDURĖ BUITINĖ SPINTA

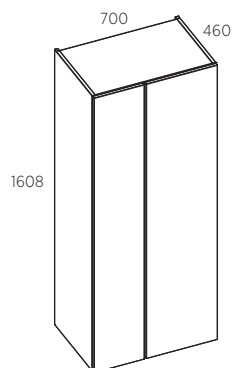

GRADA

LED APŠVIETIMAS

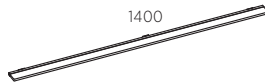
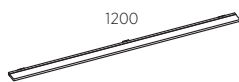

VEIDRODINĖ SPINTELĖ

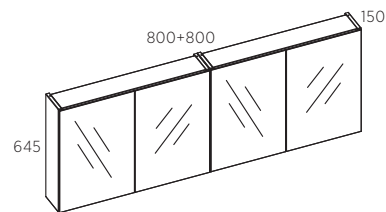
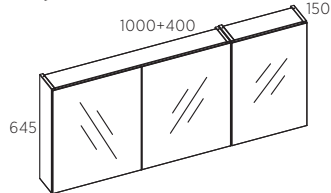
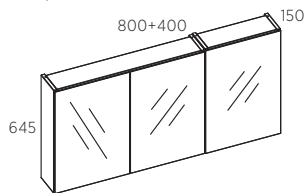

XONYX PLOKŠTĖ

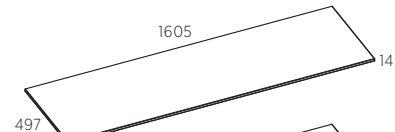
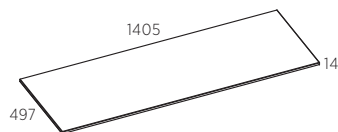
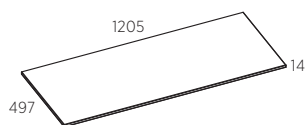

INTEGRUOTAS PRAUSTUVAS
64•32cm

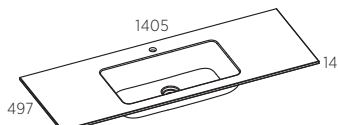
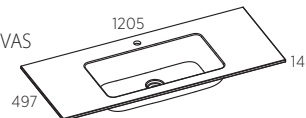

KAIRĖ

DEŠINĖ

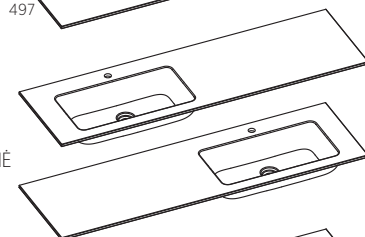

INTEGRUOTAS PRAUSTUVAS
48•32cm

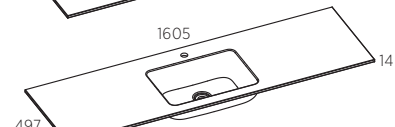
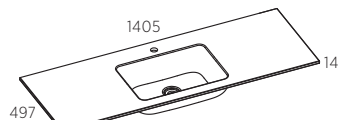
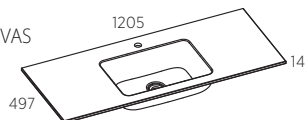

DVIGUBAS
INTEGRUOTAS
PRAUSTUVAS
48•32cm

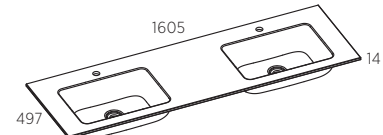
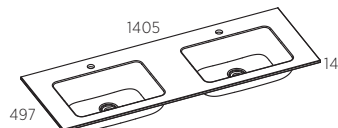
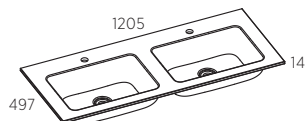

INTEGRUOTAS
PRAUSTUVAS
KAIRĖJE
48•32cm

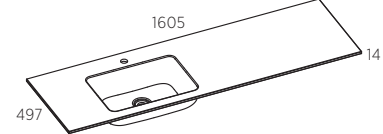
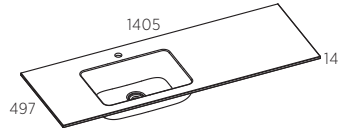
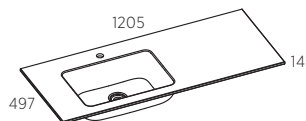

INTEGRUOTAS
PRAUSTUVAS
DEŠINĖJE
48•32cm

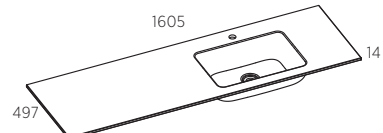
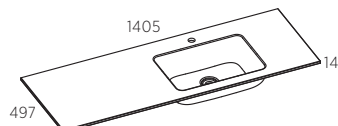
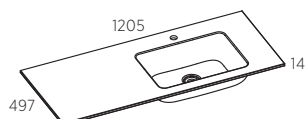

PRAUSTUVO
SPINTELĖ

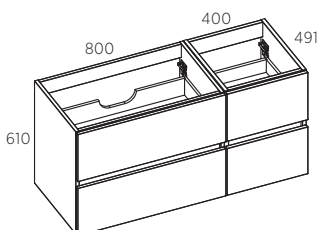
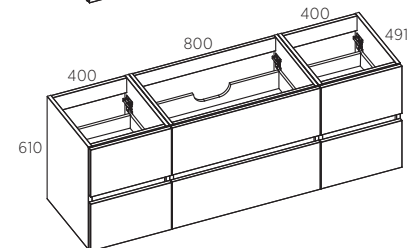
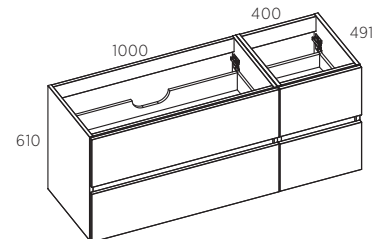
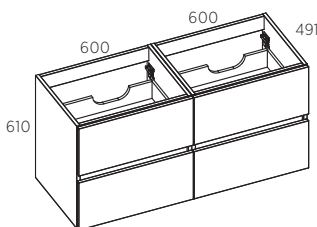
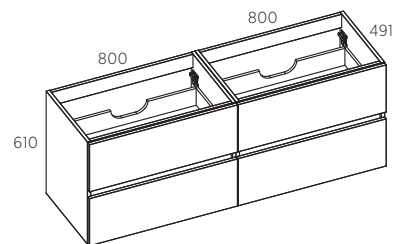
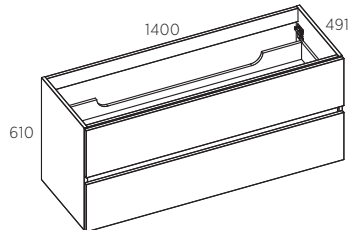
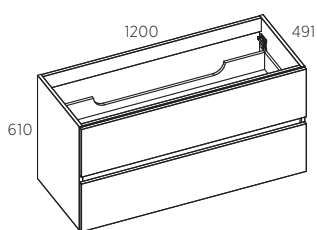

VONIOS BALDAI

CARRÉ

Prabangių vonios baldų serijoje CARRÉ siūlome natūralaus ąžuolo bei dažytus spintelių korpusus ir fasadus. Pastatomų praustuvų išorinė dalis gali būti nudažyta pagal RAL paletę. Į baldų fasadus integruotos ergonominės, susiliejančios su baldais tos pačios apdailos rankenėlės. CARRÉ baldų serijai komplektuojami stalviršiai iš Xonyx masės su 64 ir 48cm pločio integruotais praustuvais

- › Spintelės yra surinktos – tai užtikrina tvirtą jų konstrukciją ir lengvą montavimą.
- › MDF korpusas ir fasado detalės (apdaila: pusiau matinis lakuotas ąžuolo lukštas arba dažytas paviršius)
- › Platus madingų skandinaviškų spalvų pasirinkimas
- › Ergonomiškos ir patikimos „BLUM Tandembox“ stalčių sistemos
- › Šoninėse spintelėse įtaisyti tyliai dureles uždarantys BLUM vyriai
- › Stalviršinis Xonyx solid surface praustuvas su pusiau blizgia apdaila
- › „Balteco“ kataloge rasite platų veidrodžių su LED apšvietimu pasirinkimą

XONYX™
SolidSurface

‹ GelCast ›

TANDEMBOX *blum*

PLOTIS (cm)

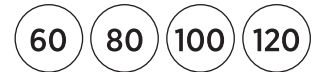

STANDARTINĖS



S 0300-N
BALTA

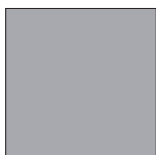

S3500-N
PILKA

SPECIALIOSIOS SPALVOS



S 9000-N
JUODA



S8005-R80B
MĒLYNA



S5005-G50Y
ŠVIESIAI ŽALIA



S5020-Y70R
RUDA



S2020-Y10R
GELTONA



S 7500-N
GRAPHITE



S7010-G30Y
ŽALIA



S5005-Y50R
TAMSUS SMĖLIS



S3010-B70G
ŠVIESISI MĒLYNA

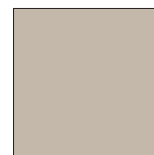

S2005-Y40R
SMĖLIO SPALVOS

AŽUOLO LUKŠTAS



PUSIAU MATINIS LAKŠTAS
ML



Kodas	Aprašymas	Standartinė spalvos	Speciali spalva	Ažuolo luštas
Carre 60				
VT8050606	Praustuvo spintelė 60, apdaila nat. ažuolo faneruotė, rankenėlė iš nat. ažuolo	–	–	1029,-
VT8060606	Praustuvo spintelė 60, apdaila pusiau matiniai dažai	856,-	982,-	–
SS704/0610G-C	XONYX stalviršis 60 cm su integruotu praustuvu (dubuo 48x32cm)	430,-	–	–
SS704/0610	XONYX stalviršis 60 cm (skylė maišytuvui + past. praustuvui)	215,-	–	–
Carre 80				
VT8050806	Praustuvo spintelė 80, apdaila nat. ažuolo faneruotė, rankenėlė iš nat. ažuolo	–	–	1113,-
VT8060806	Praustuvo spintelė 80, apdaila pusiau matiniai dažai	929,-	1071,-	–
SS704/0810G-C	XONYX stalviršis 80 cm su integruotu praustuvu (dubuo 48x32cm)	467,-	–	–
SS704/0810G-C/W R	XONYX stalviršis 80 cm su integruotu praustuvu (dubuo 64x32cm)	515,-	–	–
SS704/0810	XONYX stalviršis 80 cm (skylė maišytuvui + past. praustuvui)	273,-	–	–
Carre 100				
VT8051006	Praustuvo spintelė 100, apdaila nat. ažuolo faneruotė, rankenėlė iš nat. ažuolo	–	–	1218,-
VT8061006	Praustuvo spintelė 100, apdaila pusiau matiniai dažai	1014,-	1171,-	–
SS704/1010G-C	XONYX stalviršis 100 cm su integruotu praustuvu (dubuo 48x32cm)	499,-	–	–
SS704/1010G-C/WR	XONYX stalviršis 100 cm su integruotu praustuvu (dubuo 64x32cm)	557,-	–	–
SS704/1010	XONYX stalviršis 100 cm (skylė maišytuvui + past. praustuvui)	331,-	–	–
Carre 120				
VT8051206	Praustuvo spintelė 120, apdaila nat. ažuolo faneruotė, rankenėlė iš nat. ažuolo	–	–	1339,-
VT8061206	Praustuvo spintelė 120, apdaila pusiau matiniai dažai	1118,-	1286,-	–
SS704/1210G-C	XONYX stalviršis 120 cm su integruotu praustuvu (dubuo 48x32cm)	525,-	–	–
SS704/1210G-C/WR	XONYX stalviršis 120 cm su integruotu praustuvu (dubuo 64x32cm)	583,-	–	–
SS704/1210	XONYX stalviršis 120 cm (skylė maišytuvui + past. praustuvui)	383,-	–	–
	Stalviršiui rekomenduojame pasirinkti NEO serijos pastatomus praustus (žr. 30 psl.)			
Aukšta šoninė spinta				
VT8051633	Aukšta šoninė spinta 35*32*160 cm, apdaila nat. ažuolo faneruotė, rankenėlė iš nat. ažuolo	–	–	919,-
VT8061633	Aukšta šoninė spinta 35*32*160 cm, apdaila pusiau matiniai dažai	762,-	882,-	–

CARRE

VONIOS BALDAI

XONYX™
SolidSurface

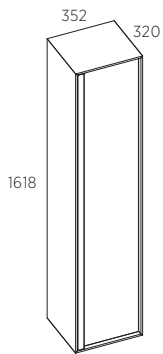
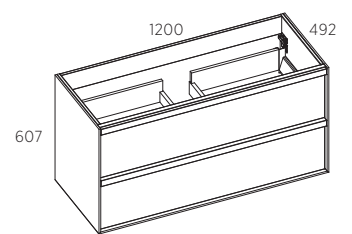
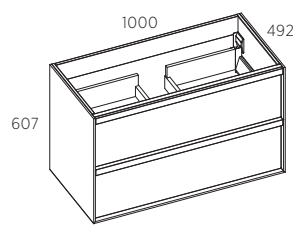
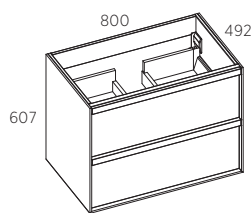
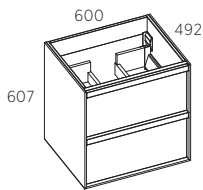
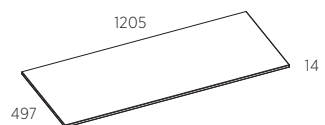
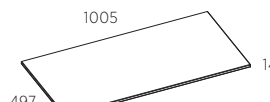
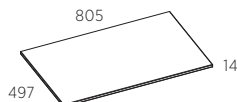
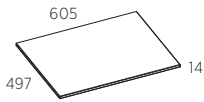
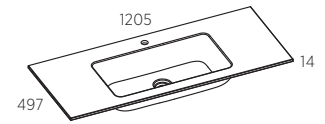
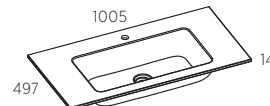
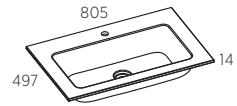
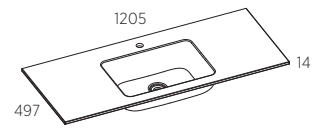
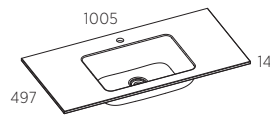
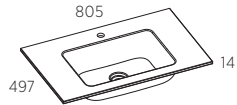
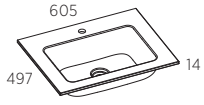



VIDA

Baldų serijoje VIDA siūlome natūralaus ažuolo bei dažytus spintelių korpusus ir fasadus. Spintelės galima užsakyti su PTO – „push-to-open“ (atidaroma paspaudus) arba NSS – „normal silent slider“ tylaus uždarymo sistema. PTO sistema: stalčius arba spintelės durelės atsidaro juos paspaudus. NSS sistema: stalčiai ir durelės su rankenėlėmis. VIDA baldų serijai komplektuojami stalviršiai iš Xonyx masės su 64 ir 48 cm pločio integruotais praustuvais

- › Spintelės yra surinktos – tai užtikrina tvirtą jų konstrukciją ir lengvą montavimą.
- › MDF korpusas ir fasado detalės (apdaila: pusiau matinis lakuotas ažuolo lukštas arba dažytas paviršius)
- › Platus madingų skandinaviškų spalvų pasirinkimas
- › Ergonomiškos ir patikimos „BLUM Tandembox“ stalčių PTO ir NSS sistemos
- › Šoninėse spintelėse įtaisyti tyliai dureles uždariantys BLUM vyriai
- › Stalviršinis Xonyx solid surface praustuvas su pusiau blizgia apdaila
- › „Balteco“ kataloge rasite platų veidrodžių su LED apšvietimu pasirinkimą

XONYX™
SolidSurface

‹ GelCast ›

TANDEMBOX *blum*

PLOTIS (cm)

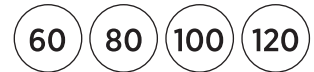

STANDARTINĖS



S 0300-N
BALTA



S3500-N
PILKA

SPECIALIOSIOS SPALVOS



S 9000-N
JUODA



S8005-R80B
MĖLYNA

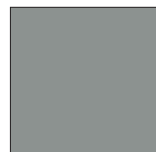

S5005-G50Y
ŠVIESIAI ŽALIA



S5020-Y70R
RUDA



S2020-Y10R
GELTONA



S 7500-N
GRAPHITE



S7010-G30Y
ŽALIA



S5005-Y50R
TAMSUS SMĖLIS



S3010-B70G
ŠVIESISI MĖLYNA



S2005-Y40R
SMĖLIO SPALVOS

AŽUOLO LUKŠTAS



PUSIAU MATINIS LAKAS
ML

NCS
Natural Color System®

Kodas	Aprašymas	Standartinė spalva	Speciali spalva	Ažuolo faneruotė
Vida 60				
VT8070647PTO	Praustuvo spintelė 60, apdaila nat.ąžuolo faneruotė, darinėjasi spustelint	–	–	822.-
VT8080647PTO	Praustuvo spintelė 60, apdaila pusiau matiniai dažai, darinėjasi spustelint	680.-	784.-	–
VT8070647NSS	Praustuvo spintelė 60, apdaila nat.ąžuolo faneruotė, tyliai darinėjasi truktelint	–	–	736.-
VT8080647NSS	Praustuvo spintelė 60, apdaila pusiau matiniai dažai, tyliai darinėjasi truktelint	609.-	705.-	–
SS800/0610FORMAR	XONYX stalviršis 60 cm su integruotu praustuviu (dubuo 48x32cm)	433.-	–	–
VM04/141/0610/01	NOVA GelCast integruotas praustuvas 60 cm	212.-	–	–
Vida 80				
VT8070847PTO	Praustuvo spintelė 80, apdaila nat.ąžuolo faneruotė, darinėjasi spustelint	–	–	856.-
VT8080847PTO	Praustuvo spintelė 80, apdaila pusiau matiniai dažai, darinėjasi spustelint	715.-	820.-	–
VT8070847NSS	Praustuvo spintelė 80, apdaila nat.ąžuolo faneruotė, tyliai darinėjasi truktelint	–	–	771.-
VT8080847NSS	Praustuvo spintelė 80, apdaila pusiau matiniai dažai, tyliai darinėjasi truktelint	645.-	740.-	–
SS800/0810FORMAR	XONYX stalviršis 80 cm su integruotu praustuviu (dubuo 48x32cm)	468.-	–	–
VM04/141/0810/01	NOVA GelCast integruotas praustuvas 80 cm	247.-	–	–
Vida 100				
VT8071047PTO	Praustuvo spintelė 100, apdaila nat.ąžuolo faneruotė, darinėjasi spustelint	–	–	895.-
VT8081047PTO	Praustuvo spintelė 100, apdaila pusiau matiniai dažai, darinėjasi spustelint	750.-	861.-	–
VT8071047NSS	Praustuvo spintelė 100, apdaila nat.ąžuolo faneruotė, tyliai darinėjasi truktelint	–	–	822.-
VT8081047NSS	Praustuvo spintelė 100, apdaila pusiau matiniai dažai, tyliai darinėjasi truktelint	680.-	786.-	–
SS800/1010FORMAR	XONYX stalviršis 100 cm su integruotu praustuviu (dubuo 48x32cm)	498.-	–	–
VM04/141/1010/01	NOVA GelCast integruotas praustuvas 100 cm	287.-	–	–
Vida 120				
VT8071247PTO	Praustuvo spintelė 120, apdaila nat.ąžuolo faneruotė, darinėjasi spustelint	–	–	938.-
VT8081247PTO	Praustuvo spintelė 120, apdaila pusiau matiniai dažai, darinėjasi spustelint	787.-	903.-	–
VT8071247NSS	Praustuvo spintelė 120, apdaila nat.ąžuolo faneruotė, tyliai darinėjasi truktelint	–	–	857.-
VT8081247NSS	Praustuvo spintelė 120, apdaila pusiau matiniai dažai, tyliai darinėjasi truktelint	715.-	822.-	–
SS800/1210FORMAR	XONYX stalviršis 120 cm su integruotu praustuviu (dubuo 48x32cm)	524.-	–	–
VM04/141/1210/01	NOVA GelCast integruotas praustuvas 120 cm	333.-	–	–
Aukšta šoninė spinta				
VT8074PTO	Aukšta šoninė spinta 35*30*160 cm, apdaila nat.ąžuolo faneruotė, darinėjasi spustelint	–	–	655.-
VT8084PTO	Aukšta šoninė spinta 35*30*160 cm, apdaila pusiau matiniai dažai, darinėjasi spustelint	544.-	625.-	–
VT8074NSS	Aukšta šoninė spinta 35*30*160 cm, apdaila nat.ąžuolo faneruotė, tyliai darinėjasi truktelint	–	–	605.-
VT8084NSS	Aukšta šoninė spinta 35*30*160 cm, apdaila pusiau matiniai dažai, tyliai darinėjasi truktelint	498.-	574.-	–
VT807/2313	Šoninė spinta 31*30*100cm, apdaila nat. ąžuolo faneruotė, darinėjasi spustelint	–	–	385.-
VT808/2313	Šoninė spinta 31*30*100cm, apdaila pusiau matiniai dažai, darinėjasi spustelint	320.-	368.-	–
VT807/2613	Šoninė spinta 31*60*100cm, apdaila nat. ąžuolo faneruotė, darinėjasi spustelint	–	–	595.-
VT808/2613	Šoninė spinta 31*60*100cm, apdaila pusiau matiniai dažai, darinėjasi spustelint	495.-	570.-	–
VT807/2383	Šoninė spinta 31*30*80cm, apdaila nat. ąžuolo faneruotė, darinėjasi spustelint	–	–	380.-
VT808/2383	Šoninė spinta 31*30*80cm, apdaila pusiau matiniai dažai, darinėjasi spustelint	300.-	350.-	–
VT807/2683	Šoninė spinta 31*60*80cm, apdaila nat. ąžuolo faneruotė, darinėjasi spustelint	–	–	595.-
VT808/2683	Šoninė spinta 31*60*80cm, apdaila pusiau matiniai dažai, darinėjasi spustelint	495.-	570.-	–
Cilindrinės rankenėlės				
M09101.010.04.017 KROOM	Spintelės rankenėlė (18 mm*28 mm), skirta NSS praustuvo spintelei ir šoninei spintelei (chromas)	23.-	–	–
M09101.010.04.017 MUST	Spintelės rankenėlė (18 mm*28 mm), skirta NSS praustuvo spintelei ir šoninei spintelei (juoda)	23.-	–	–
M09101.010.04.017 AL	Spintelės rankenėlė (18 mm*28 mm), skirta NSS praustuvo spintelei ir šoninei spintelei (aliuminis)	23.-	–	–



VIDA

VONIOS BALDAI

XONYX™
SolidSurface

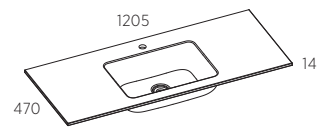
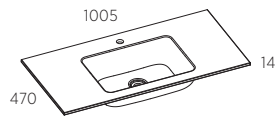
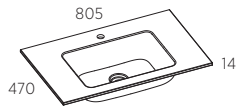

< GelCast >

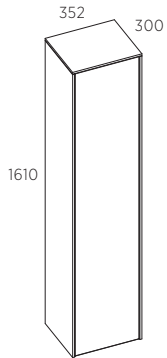
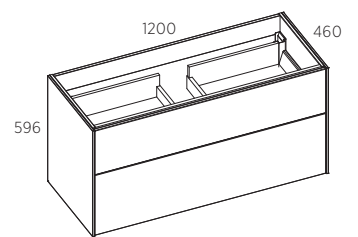
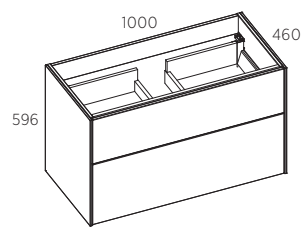
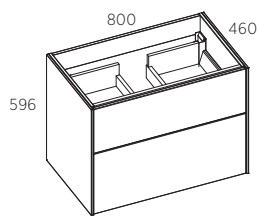
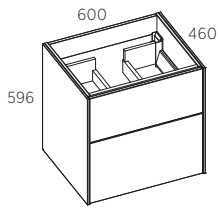
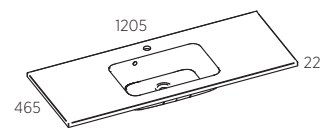
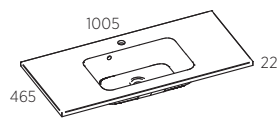
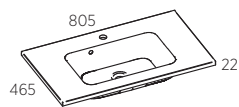



Naujiena

FLO 42/50

XONYX™
SolidSurface

LEGRABOX *blum*

Flo minimalistiniai modernūs baldai išsiskiria gražiomis proporcijomis ir subtiliais dizaino niuansais, tokiais kaip 45° sujungtos korpuso detalės ir fasadas. Baldai dekoruoti įvairiomis madingomis skandinaviškomis spalvomis. Siūlome iš Xonyx masės stalviršius su integruotais ir pastaomais praustuvais.

- › FLO spintelės po praustuvu yra dviejų gylių: 42 cm ir 50 cm
- › Šoninė spintelė su skalbinių krepšeliu
- › gamykloje surinktos spintelės užtikrina tvirtą konstrukciją ir lengvą montavimą
- › Platus madingų skandinaviškų spalvų pasirinkimas
- › Ergonomiškos ir patikimos Blum Legrabox stalčių sistemos
- › Satino švelnumo stalviršiai iš Xonyx masės su integruotais arba pastatomais praustuvais
- › Tinkamų veidrodžių pasirinkimas su LED apšvietimu.

PLOTIS (cm)



GYLIS (cm)



STANDARTINĖS



S 0300-N
BALTA



S3500-N
PILKA

SPECIALIOSIOS SPALVOS



S 9000-N
JUODA



S8005-R80B
MĖLYNA



S5005-G50Y
ŠVIESIAI ŽALIA



S5020-Y70R
RUDA



S2020-Y10R
GELTONA



S 7500-N
GRAPHITE



S7010-G30Y
ŽALIA

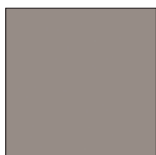

S5005-Y50R
TAMSUS SMĖLIS

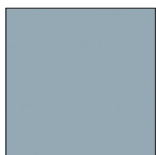

S3010-B70G
ŠVIESI MĖLYNA

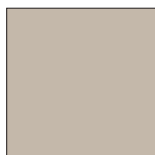

S2005-Y40R
SMĖLIO SPALVOS

NCS
Natural Color System®

Kodas	Aprašymas	Standartinė spalva	Speciali spalva
FLO42			
Praustuvo spintelė			
VT930420610	FLO 42 Praustuvo spintelė 60cm su 1 stalčiuimi, apdaila: pusiau matiniai dažai	433.-	497.-
VT930420620	FLO 42 Praustuvo spintelė 60cm su 2 stalčiais, apdaila: pusiau matiniai dažai	573.-	661.-
VT930420810	FLO 42 Praustuvo spintelė 80cm su 1 stalčiuimi, apdaila: pusiau matiniai dažai	474.-	544.-
VT930420820	FLO 42 Praustuvo spintelė 80cm su 2 stalčiais, apdaila: pusiau matiniai dažai	614.-	708.-
VT930421010	FLO 42 Praustuvo spintelė 100cm su 1 stalčiuimi, apdaila: pusiau matiniai dažai	515.-	591.-
VT930421020	FLO 42 Praustuvo spintelė 100cm su 2 stalčiais, apdaila: pusiau matiniai dažai	655.-	755.-
VT930421210	FLO 42 Praustuvo spintelė 120cm su 1 stalčiuimi, apdaila: pusiau matiniai dažai	556.-	638.-
VT930421220	FLO 42 Praustuvo spintelė 120cm su 2 stalčiais, apdaila: pusiau matiniai dažai	696.-	801.-
Xonyx integruoti praustuvai			
SS930/0610FLO/C	FLO42 Xonyx integruotas praustuvas su stalviršiu 60cm	433.-	
SS930/0810FLO/C	FLO42 Xonyx integruotas praustuvas su stalviršiu 80cm	445.-	
SS930/1010FLO/C	FLO42 Xonyx integruotas praustuvas su stalviršiu 100cm	456.-	
SS930/1210FLO/C	FLO42 Xonyx integruotas praustuvas su stalviršiu 120cm	460.-	
FLO50			
Praustuvo spintelė			
VT930500610	FLO 50 Praustuvo spintelė 60cm su 1 stalčiuimi, apdaila: pusiau matiniai dažai	462.-	532.-
VT930500620	FLO 50 Praustuvo spintelė 60cm su 2 stalčiais, apdaila: pusiau matiniai dažai	603.-	690.-
VT930500810	FLO 50 Praustuvo spintelė 80cm su 1 stalčiuimi, apdaila: pusiau matiniai dažai	503.-	579.-
VT930500820	FLO 50 Praustuvo spintelė 80cm su 2 stalčiais, apdaila: pusiau matiniai dažai	644.-	743.-
VT930501010	FLO 50 Praustuvo spintelė 100cm su 1 stalčiuimi, apdaila: pusiau matiniai dažai	544.-	626.-
VT930501020	FLO 50 Praustuvo spintelė 100cm su 2 stalčiais, apdaila: pusiau matiniai dažai	684.-	790.-
VT930501210	FLO 50 Praustuvo spintelė 120cm su 1 stalčiuimi, apdaila: pusiau matiniai dažai	585.-	673.-
VT930501220	FLO 50 Praustuvo spintelė 120cm su 2 stalčiais, apdaila: pusiau matiniai dažai	737.-	848.-
VT930500420	FLO50Skalbinių krepšelio modulis 40, pusiau matinės spalvos	690.-	796.-
VT930500400	FLO50 Spintelė su apšvietimu 40, pusiau matinės spalvos	456.-	527.-
Xonyx integruoti praustuvai			
SS704/0610G-C	FLO50 Xonyx integruotas praustuvas su stalviršiu 60cm	433.-	
SS704/0810G-C	FLO50 Xonyx integruotas praustuvas su stalviršiu 80cm	468.-	
SS704/1010G-C	FLO50 Xonyx integruotas praustuvas su stalviršiu 100cm	497.-	
SS704/1210G-C	FLO50 Xonyx integruotas praustuvas su stalviršiu 120cm	521.-	
Xonyx solid surface stalviršiai 14 mm			
SS704/0610	Xonyx stalviršis 60 (su angomis past.praustuvui ir maišytuvui)	216.-	
SS704/0810	Xonyx stalviršis 80 (su angomis past.praustuvui ir maišytuvui)	269.-	
SS704/1010	Xonyx stalviršis 100 (su angomis past.praustuvui ir maišytuvui)	328.-	
SS704/1210	Xonyx stalviršis 120 (su angomis past.praustuvui ir maišytuvui)	380.-	
SS704/1410	Xonyx stalviršis 140 (su angomis past.praustuvui ir maišytuvui)	450.-	
SS704/1610	Xonyx stalviršis 160 (su angomis past.praustuvui ir maišytuvui)	509.-	
SS704/1810	Xonyx stalviršis 180 (su angomis past.praustuvui ir maišytuvui)	573.-	
SS704/2010	Xonyx stalviršis 200 (su angomis past.praustuvui ir maišytuvui)	632.-	
	Rekomenduojame prie stalviršio pasirinkti NEO serijos praustuva.		
Šoninės spintos			
VT930502313	FLO50 Šoninė spintelė su vienu skalbinių krepšeliais, pusiau matinės spalvos	761.-	872.-
VT9305023131	FLO50Šoninė spintelė su dviem skalbinių krepšeliais, pusiau matinės spalvos	907.-	1041.-
VT9305023132	FLO50 Šoninė spintelė su dviem stiklinėmis lentynomis, pusiau matinės spalvos	743.-	878.-

FLO 42/50

FLO42 (1 STALČIUS)

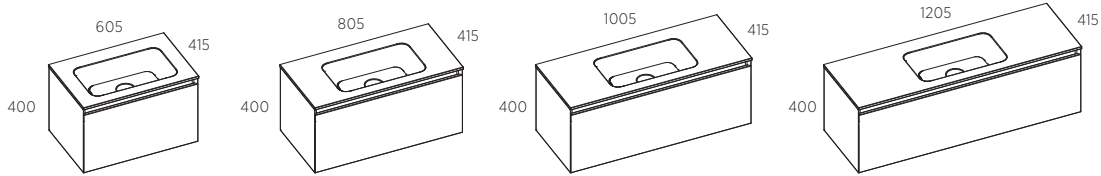

FLO42 (2 STALČIAI)

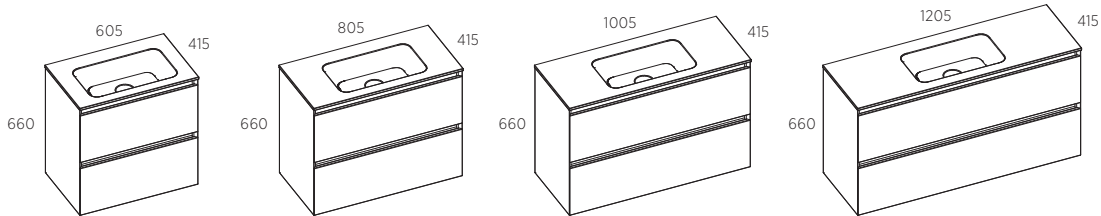

FLO50 (1 STALČIUS)

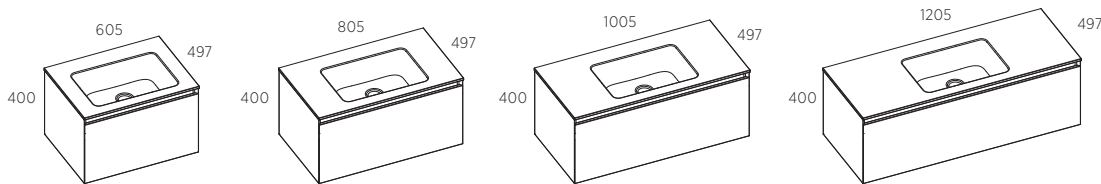

FLO50 (2 STALČIAI)

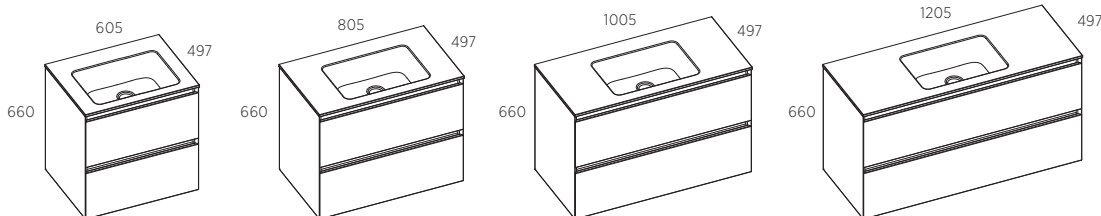

FLO50 XONYX STALVIRŠIS

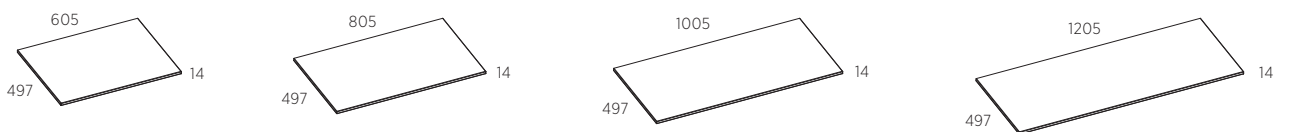

ŠONINĖ
SPINTELĖ

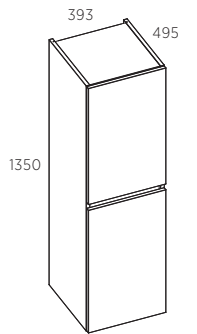

SPINTELĖ
SU APŠVIETIMU

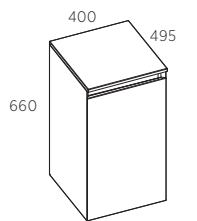

SKALBINIŲ
KREPŠELIO MODULIS

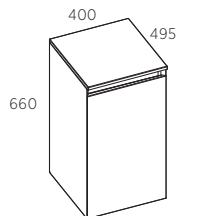



FORMA

Stilingi ir praktiški Forma serijos baldai su PVC apdaila siūlo platų kompaktiškų baldų pasirinkimą įvairių dydžių vonios kambariams. Forma baldams siūlome Xonyx solid surface satininės apdailos praustuvas ir GelCast (lieto marmuro) blizgios apdailos praustuvas.

- › Iš anksto surinkta praustuvo spintelė užtikrina patvarią konstrukciją ir paprastą montavimą (viršutinė spintelė išardyta, bet lengvai surenkama)
- › Platus įvairios PVC apdailos pasirinkimas
- › Ergonomiškos ir patikimos Blum Tandembox stalčių sistemos
- › Xonyx solid surface integruoti praustuvai su satininės apdailos stalviršiu
- › GelCast blizgios apdailos praustuvai
- › Priderintų veidrodžių su apšvietimu pasirinkimas

XONYX™
SolidSurface

‹ GelCast ›

TANDEMBOX *blum*®

PLOTIS (cm)

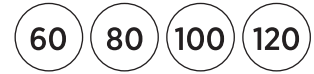

2 PRAUSTUVAI

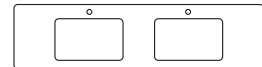

STANDARTINĖS



S 0300-N
BALTA



S3500-N
PILKA

SPECIALIOSIOS SPALVOS



S 9000-N
JUODA

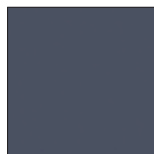

S8005-R80B
MĖLYNA



S5005-G50Y
ŠVIESIAI ŽALIA



S5020-Y70R
RUDA



S2020-Y10R
GELTONA



S 7500-N
GRAPHITE



S7010-G30Y
ŽALIA



S5005-Y50R
TAMSUS SMĖLIS



S3010-B70G
ŠVIESI MĖLYNA



S2005-Y40R
SMĖLIO SPALVOS



Kodas*	Aprašymas	PVC	Standartinė spalva	Speciali spalva
Forma 60				
TE201/285/600/30LED	Šviestuvo cokolis 60 cm, LED	211.-	234.-	270.-
VT800/2862	Spintelė su veidrodinėmis drelėmis 60 cm	246.-	270.-	311.-
VM04/121/0610/01	FORMA GelCast integruotas praustuvas 60 cm	212.-		
VM04141/0610/01	NOVA GelCast integruotas praustuvas 60 cm	212.-		
SS800/0610FORMAR	Xonyx Forma R praustuvas 60 cm	433.-		
VT800/0605/xxx	Praustuvo spintelė 60 cm (1 stalčius), PVC plėvelės apdaila	404.-	445.-	510.-
VT800/0606/xxx	Praustuvo spintelė 60 cm (2 stalčiai), PVC plėvelės apdaila	603.-	662.-	761.-
Forma 80				
TE201/285/800/30LED	Šviestuvo cokolis 80 cm, LED	252.-	275.-	316.-
VT800/2882	Spintelė su veidrodinėmis drelėmis 80 cm	281.-	311.-	351.-
VM04/121/0810/01	FORMA GelCast integruotas praustuvas 80 cm	247.-		
VM04141/0810/01	NOVA GelCast integruotas praustuvas 80 cm	247.-		
SS800/0810FORMAR	Xonyx Forma R praustuvas 80 cm	468.-		
VT800/0805/xxx	Praustuvo spintelė 80 cm (1 stalčius), PVC plėvelės apdaila	445.-	492.-	562.-
VT800/0806/xxx	Praustuvo spintelė 80 cm (2 stalčiai), PVC plėvelės apdaila	644.-	708.-	814.-
Forma 100				
TE201/285/1000/30LED	Šviestuvo cokolis 100 cm, LED	293.-	322.-	369.-
VT800/2812	Spintelė su veidrodinėmis drelėmis 100 cm	322.-	357.-	410.-
VM04/121/1010/01	FORMA GelCast integruotas praustuvas 100 cm	287.-		
VM04141/1010/01	NOVA GelCast integruotas praustuvas 100 cm	287.-		
SS800/1010FORMAR	Xonyx Forma R praustuvas 100 cm	498.-		
VT800/1005/xxx	Praustuvo spintelė 100 cm (1 stalčius), PVC plėvelės apdaila	498.-	545.-	626.-
VT800/1006/xxx	Praustuvo spintelė 100 cm (2 stalčiai), PVC plėvelės apdaila	691.-	761.-	872.-
Forma 120				
TE201/285/1200/30LED	Šviestuvo cokolis 120 cm, LED	334.-	369.-	425.-
VT800/2862 *2	Spintelė su veidrodinėmis drelėmis 60 cm (2 vnt.)	492.-	539.-	621.-
VM04121/1223/01	FORMA GelCast stalviršis su dviem praustuvais, 120 cm	398.-		
VM04141/1210/01	NOVA Gel Cast stalviršis su 1centre integruotu praustuvu, 120 cm	333.-		
SS800/1210FORMAR	Xonyx Forma R praustuvas 120 cm	521.-		
SS800/1223FORMAR	Xonyx Forma R2 integruotas stalviršis su dviem praustuvais, 120 cm	626.-		
VT800/1205/xxx	Praustuvo spintelė 120 cm, (1 stalčius), PVC plėvelės apdaila Praustuvo	539.-	591.-	679.-
VT800/1206/xxx	Spintelė 120 cm, (2 stalčiai), PVC plėvelės apdaila	743.-	814.-	936.-
Stati šoninė spintelė				
VT800/2313/xxx	Šoninė spintelė (maža) 40x32x125 cm, PVC plėvelės apdaila	387.-	422.-	486.-
VT800/2423/xxx	Šoninė spintelė (didelė) 40x35x179 cm, PVC plėvelės apdaila	691.-	761.-	872.-
LED šviestuvai				
M1004/1240709BP	LED šviestuvai NITE, 50 cm, chromuotas	100.-		
M0430HTLC	LED šviestuvai NITE, 30 cm, chromuotas	59.-		
M0430HTLB	LED šviestuvai NITE, 30 cm, juodas	59.-		
Papildomas rankenėlių pasiūlymas				
M0930256	Rankenėlė 350 mm, juoda matinė	17.-		
M0930128	Rankenėlė 200 mm, juoda matinė	14.-		
M0955256	Rankenėlė 350 mm, šlifvuotas plienas	17.-		
M0955128	Rankenėlė 200 mm, šlifvuotas plienas	14.-		
M0930256	Rankenėlė 350 mm, žalvaris(aksas)	17.-		
M0930128	Rankenėlė 200 mm, žalvaris(aksas)	14.-		



APDAILA (PVC plėvelė)

BALTA matinė PVC069	BALTA blizgi PVC070	JUODA matinė PVC072	PORT BALTA PVC056	PORT JUODA PVC057	Ąžuolas PVC071	VYŠNIA PVC043	MALAGOS VYŠNIA PVC067
					Naujiena		
MULINAS PVC064	WOLFRAM blizgus PVC066	MOCCA PVC058	WENGE PVC045	ĄŽUOLAS natūralus PVC074			

FORMA

VONIOS BALDAI

VEIDRODINĖ SPINTELĖ 60

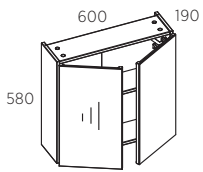

VEIDRODINĖ SPINTELĖ 80

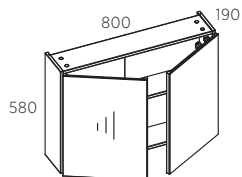

VEIDRODINĖ SPINTELĖ 100

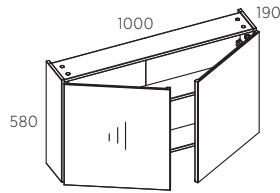

VEIDRODINĖ SPINTELĖ 120

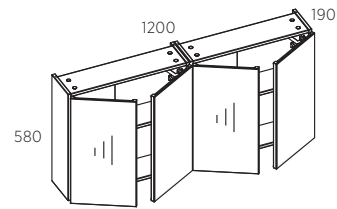

AUKŠTA ŠONINĖ SPINTELĖ (maža)

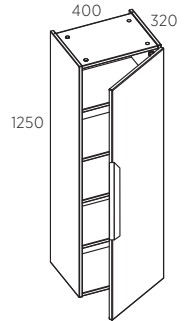

LED ŠVIESTUVAS NITE 30, chromuotas

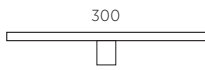

LED ŠVIESTUVAS NITE 50 chromuotas

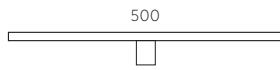

<GelCast>

FORMA INTEG PRAUSTUVAS 60

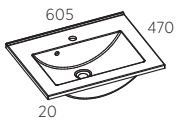

FORMA INTEG PRAUSTUVAS 80

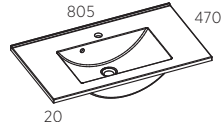

FORMA INTEG PRAUSTUVAS 100

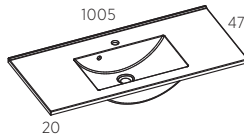

FORMA INTEG PRAUSTUVAS 20

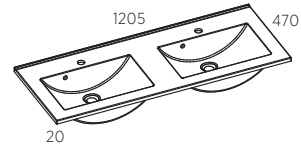

AUKŠTA ŠONINĖ SPINTELĖ (didelė)

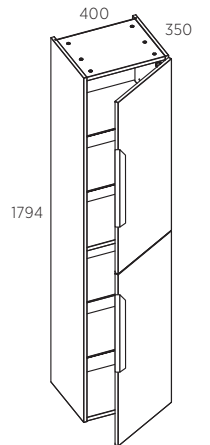

NOVA INTEG PRAUSTUVAS 60

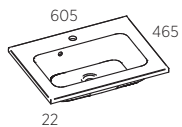

NOVA INTEG PRAUSTUVAS 80

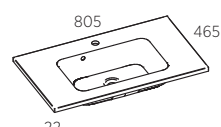

NOVA INTEG PRAUSTUVAS 100

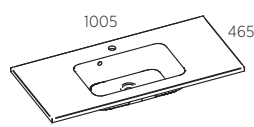

NOVA INTEG PRAUSTUVAS 120

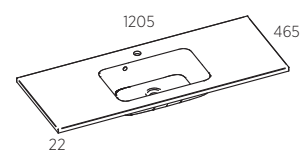

PRAUSTUVO SPINTELĖ 60

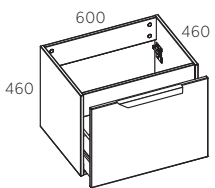

PRAUSTUVO SPINTELĖ 80

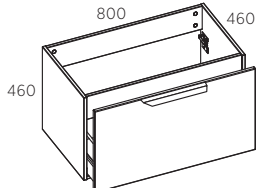

PRAUSTUVO SPINTELĖ 100

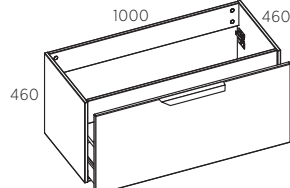

PRAUSTUVO SPINTELĖ 120

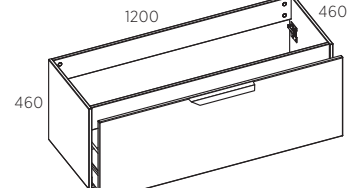

PRAUSTUVO SPINTELĖ 60 (2 stalčiai)

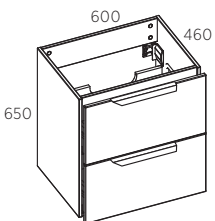

PRAUSTUVO SPINTELĖ 80 (2 stalčiai)

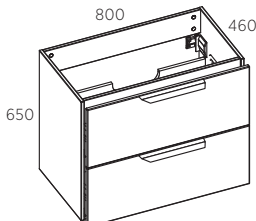

PRAUSTUVO SPINTELĖ 100 (2 stalčiai)

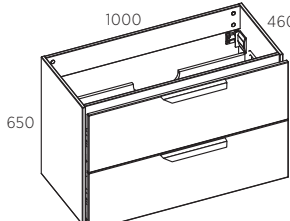

PRAUSTUVO SPINTELĖ 120 (2 stalčiai)

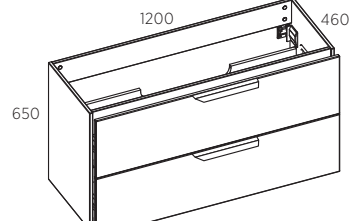

XONYX™
SolidSurface

INTEG PRAUSTUVAS 60

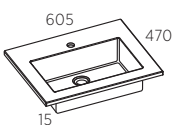

INTEG PRAUSTUVAS 80

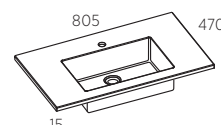

INTEG PRAUSTUVAS 100

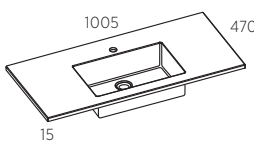

INTEG PRAUSTUVAS 120

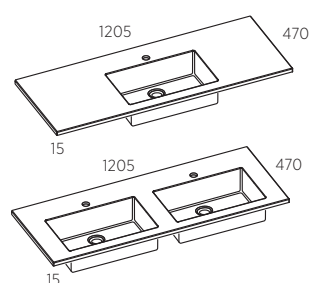



Naujiena

FORMA STRIPE

Stilinga dažyta Forma Stripe serija siūlo platų kompaktiškų baldų asortimentą vonios kambariams su skirtingomis erdvės galimybėmis. Praustuvo spintelei galite rinktis integruotus praustuvus iš satino švelnumo Xonyx masės arba iš blizgios GelCast masės.

- › Frezuoti fasadai (vertikali / horizontali juosta)
- › Gamykloje surinktos praustuvo spintelės užtikrina tvirtą konstrukciją ir lengvą montavimą
- › Platus madingų spalvų pasirinkimas
- › Ergonomiškos ir patikimos Blum Tandembox stalčių sistemos
- › Stalviršis su integruotais praustuvais iš satino švelnumo Xonyx masės
- › Stalviršis su integruotais praustuvais iš blizgios GelCast masės
- › Tinkamų veidrodžių pasirinkimas su LED apšvietimu.

XONYX™
SolidSurface

‹ GelCast ›

TANDEMBOX *blum*®

PLOTIS (cm)

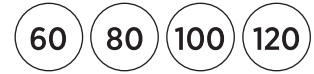

2 PRAUSTUVAI

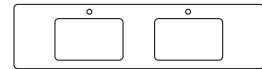

STANDARTINĖS



S 0300-N
BALTA



S3500-N
PILKA

SPECIALIOSIOS SPALVOS



S 9000-N
JUODA

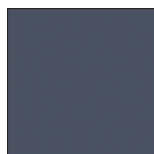

S8005-R80B
MĖLYNA



S5005-G50Y
ŠVIESIAI ŽALIA



S5020-Y70R
RUDA



S2020-Y10R
GELTONA



S 7500-N
GRAPHITE



S7010-G30Y
ŽALIA



S5005-Y50R
TAMSUS SMĖLIS



S3010-B70G
ŠVIESI MĖLYNA



S2005-Y40R
SMĖLIO SPALVOS



Kodas*	Aprašymas	Standartinės spalvos	Specialiosios spalvos
Forma Stripe 60			
VT3040605H	Horizontaliai frezuota SHARP praustuvo spintelė 60 cm (1 stalčius)	474.-	538.-
VT3040605V	Vertikalčiai frezuota SHARP praustuvo spintelė 60 cm (1 stalčius)	474.-	538.-
VT3040606H	Horizontaliai frezuota SHARP praustuvo spintelė 60 cm (2 stalčiai)	720.-	819.-
VT3040606V	Vertikalčiai frezuota SHARP praustuvo spintelė 60 cm (2 stalčiai)	720.-	819.-
VM04/121/0610/01	Forma GelCast akmens masės integruotas praustuvas 60 cm	212.-	
VM04/141/0610/01	Nova GelCast akmens masės integruotas praustuvas 60 cm	212.-	
SS800/0610FORMAR	Forma R Xonyx akmens masės integruotas praustuvas 60 cm	433.-	
Forma Stripe 80			
VT3040805H	Horizontaliai frezuota SHARP praustuvo spintelė 80 cm (1 stalčius)	521.-	591.-
VT3040805V	Vertikalčiai frezuota SHARP praustuvo spintelė 80 cm (1 stalčius)	521.-	591.-
VT3040806H	Horizontaliai frezuota SHARP praustuvo spintelė 80 cm (2 stalčiai)	766.-	872.-
VT3040806V	Vertikalčiai frezuota SHARP praustuvo spintelė 80 cm (2 stalčiai)	766.-	872.-
VM04/121/0810/01	Forma GelCast akmens masės integruotas praustuvas 80 cm	247.-	
VM04/141/0810/01	Nova GelCast akmens masės integruotas praustuvas 80 cm	247.-	
SS800/0810FORMAR	Forma R Xonyx akmens masės integruotas praustuvas 80 cm	468.-	
Forma Stripe 100			
VT3041005H	Horizontaliai frezuota SHARP praustuvo spintelė 100 cm (1 stalčius)	573.-	655.-
VT3041005V	Vertikalčiai frezuota SHARP praustuvo spintelė 100 cm (1 stalčius)	573.-	655.-
VT3041006H	Horizontaliai frezuota SHARP praustuvo spintelė 100 cm (2 stalčiai)	819.-	930.-
VT3041006V	Vertikalčiai frezuota SHARP praustuvo spintelė 100 cm (2 stalčiai)	819.-	930.-
VM04/121/1010/01	Forma GelCast akmens masės integruotas praustuvas 100 cm	287.-	
VM04/141/1010/01	Nova GelCast akmens masės integruotas praustuvas 100 cm	287.-	
SS800/1010FORMAR	Forma R Xonyx akmens masės integruotas praustuvas 100 cm	498.-	
Forma Stripe 120			
VT3041205H	Horizontaliai frezuota SHARP praustuvo spintelė 120 cm (1 stalčius)	620.-	708.-
VT3041205V	Vertikalčiai frezuota SHARP praustuvo spintelė 120 cm (1 stalčius)	620.-	708.-
VT3041206H	Horizontaliai frezuota SHARP praustuvo spintelė 120 cm (2 stalčiai)	872.-	995.-
VT3041206V	Vertikalčiai frezuota SHARP praustuvo spintelė 120 cm (2 stalčiai)	872.-	995.-
VM04/121/1223/01	Forma GelCast akmens masės 2 integruoti praustuvai 120 cm	398.-	
VM04/141/1210/01	Nova GelCast akmens masės integruotas praustuvas 120 cm	333.-	
SS800/1210FORMAR	Forma R Xonyx akmens masės integruotas praustuvas 120 cm	521.-	
SS800/1223FORMAR	Forma R2 Xonyx akmens masės 2 integruoti praustuvai 120 cm	626.-	
Stati šoninė spintelė			
VT3042313H	Horizontaliai frezuota SHARP šoninė spintelė (maža) 40x32x125 cm	450.-	515.-
VT3042423H	Horizontaliai frezuota SHARP šoninė spintelė (didelė) 40x35x179 cm	819.-	930.-
VT3042313V	Vertikalčiai frezuota SHARP šoninė spintelė (maža) 40x32x125 cm	450.-	515.-
VT3042423V	Vertikalčiai frezuota SHARP šoninė spintelė (didelė) 40x35x179 cm	819.-	930.-
Papildomas rankenėlių pasiūlymas			
M0930256	Rankenėlė 350 mm, juoda matinė	14.-/tk	
M0930128	Rankenėlė 200 mm, juoda matinė	12.-/tk	
M0955256	Rankenėlė 350 mm, šlifluotas plienas	14.-/tk	
M0955128	Rankenėlė 200 mm, šlifluotas plienas	12.-/tk	
M0980256	Rankenėlė 350 mm, žalvaris(aksas)	14.-/tk-	
M0980128	Rankenėlė 200 mm, žalvaris(aksas)	12.-/tk-	



NORD

Funkcionalūs skandinaviško stiliaus baldai – tinkantys vairo interjero dizaino vonios kambariui, kuriam būdingos griežtos linijos ir skirtingi apdailos deriniai.

- › Iš anksto surinktos spintelė sužtikrina patvarią konstrukciją ir paprastą montavimą
- › Apdaila: dažyta (vienspalvė/dviejų spalvų) arba PVC plėvelė kombinuota su dažytu paviršiumi
- › Ergonomiškos ir patikimos Blum Tandembox stalčių sistemos
- › Xonyx solid surface praustuvi susatininės apdailos stalviršiu
- › Mes rekomenduojame apšviestus veidrodžius: DO, ST ir EC serijų.

XONYX™
SolidSurface

« GelCast »

TANDEMBOX *blum*

PLOTIS (cm)



STANDARTINĖS



S 0300-N
BALTA



S 3500-N
PILKA

SPECIALIOSIOS SPALVOS



S 9000-N
JUODA



S 8005-R80B
MĖLYNA



S 5005-G50Y
ŠVIESIAI ŽALIA



S 5020-Y70R
RUDA



S 2020-Y10R
GELTONA



S 7500-N
GRAPHITE



S 7010-G30Y
ŽALIA



S 5005-Y50R
TAMSUS SMĖLIS

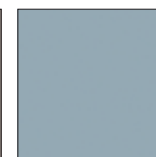

S 3010-B70G
ŠVIESIAI MĖLYNA



S 2005-Y40R
SMĖLIO SPALVOS

AŽUOLO LUKŠTAS



PUSIAU MATINIS LAKAS
ML

NCS
Natural Color System®

Kodas	Aprašymas	Standartinė spalva	Kaina dažyta
Nord 60			
VT801/0605	Praustuvo spintelė 60 cm (1stalčius), dažyta pusiau matiniai	413.-	474.-
VT801/0606	Praustuvo spintelė 60 cm (2stalčiai), dažyta pusiau matiniai	639.-	734.-
VT802/0605	Praustuvo spintelė 60 cm (1stalčius), ąžuolo lukštas+ dažai	439.-	503.-
VT802/0606	Praustuvo spintelė 60 cm (2stalčiai), ąžuolo lukštas+ dažai	690.-	796.-
SS801/0610NORDR	„Xonyx“ integruotas praustuvas 60 cm	433.-	
SS801/0610*	„Xonyx“ plokštė 60 cm	216.-	
VM04/141/0610/01	NOVA GelCast integruotas praustuvas 60 cm	212.-	
Nord 80			
VT801/0805	Praustuvo spintelė 80 cm (1stalčius), dažyta pusiau matiniai	456.-	526.-
VT801/0806	Praustuvo spintelė 80 cm (2stalčiai), dažyta pusiau matiniai	675.-	771.-
VT802/0805	Praustuvo spintelė 80 cm (1stalčius), ąžuolo lukštas+ dažai	486.-	562.-
VT802/0806	Praustuvo spintelė 80 cm (2stalčiai), ąžuolo lukštas+ dažai	727.-	839.-
SS801/0810NORDR	„Xonyx“ integruotas praustuvas 80 cm	468.-	
SS801/0810*	„Xonyx“ plokštė 80 cm	272.-	
VM04/141/0810/01	NOVA GelCast integruotas praustuvas 80 cm	247.-	
Nord 100			
VT801/1005	Praustuvo spintelė 100 cm (1stalčius), dažyta pusiau matiniai	503.-	579.-
VT801/1006	Praustuvo spintelė 100 cm (2stalčiai), dažyta pusiau matiniai	710.-	811.-
VT802/1005	Praustuvo spintelė 100 cm (1stalčius), ąžuolo lukštas+ dažai	532.-	613.-
VT802/1006	Praustuvo spintelė 100 cm (2stalčiai), ąžuolo lukštas+ dažai	761.-	871.-
SS801/1010NORDR	„Xonyx“ integruotas praustuvas 100 cm	498.-	
SS801/1010*	„Xonyx“ plokštė 100 cm	328.-	
VM04/141/1010/01	NOVA GelCast integruotas praustuvas 100 cm	287.-	
Nord 120			
VT801/1205	Praustuvo spintelė 120 cm (1stalčius), dažyta pusiau matiniai	550.-	631.-
VT801/1206	Praustuvo spintelė 120 cm (2stalčiai), dažyta pusiau matiniai	744.-	855.-
VT802/1205	Praustuvo spintelė 120 cm (1stalčius), ąžuolo lukštas+ dažai	578.-	669.-
VT802/1206	Praustuvo spintelė 120 cm (2stalčiai), ąžuolo lukštas+ dažai	796.-	912.-
SS801/1210NORDR	„Xonyx“ integruotas praustuvas 120 cm	524.-	
SS801/1210*	„Xonyx“ plokštė 120 cm	383.-	
VM04/141/1210/01	NOVA GelCast integruotas praustuvas 120 cm	333.-	
* Mes rekomenduojame „Neo“ pastaomus praustuvas			
Vertikali šoninė spintelė			
VT801/2323	Didelė šoninė spinta, dažyta pusiau matiniai	513.-	594.-
VT802/2323	Didelė šoninė spinta, ąžuolo lukštas+dažai	559.-	639.-
VT801/2313	Nedidelė šoninė spinta, dažyta pusiau matiniai	333.-	389.-
VT802/2313	Nedidelė šoninė spinta, ąžuolo lukštas+dažai	378.-	433.-
SS801/2300	Šoninės spintelės viršutinė plokštė iš „Xonyx“ 30x35cm	81.-	81.-
Rankenėlės, praustuvo kojelės			
M0932ML	Rankenėlė 4,4cm, juoda šlifuota	25.-	
M0932ME	Rankenėlė 4,4cm, poliruotas žalvaris	25.-	
M0932RS	Rankenėlė 4,4cm, šlifuotas plienas	25.-	
M0920BL	Kojelės praustuvo spintelei (2 vnt.) juoda, plienas	70.-	

RANKENĖLIŲ apdaila:

Juoda poliruota



Poliruotas žalvaris



Šlifuotas plienas



NORD

VONIOS BALDAI

STALVIRŠIS+PRAUSTUVAS 60



STALVIRŠIS+PRAUSTUVAS 80

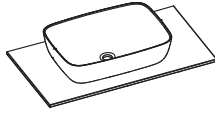

STALVIRŠIS+PRAUSTUVAS 100

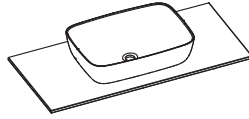

STALVIRŠIS+PRAUSTUVAS 120

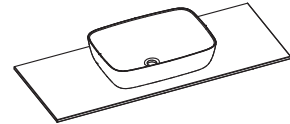

XONYX PLOKŠTĖ

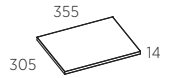

XONYX™
SolidSurface

INTEGRUOTAS PRAUSTUVAS 60

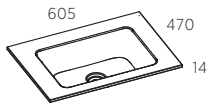

INTEGRUOTAS PRAUSTUVAS 80

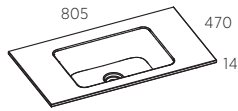

INTEGRUOTAS PRAUSTUVAS 100

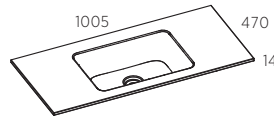

INTEGRUOTAS PRAUSTUVAS 120

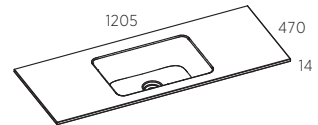

MAŽA ŠONINĖ SPINTELĖ

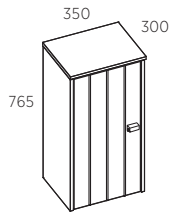

« GelCast »

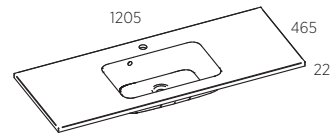
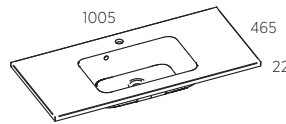
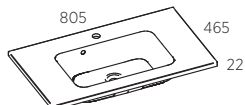
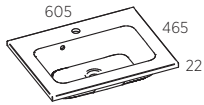

PRAUSTUVO SPINTELĖ 60
(1 dalies)

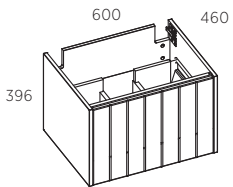

PRAUSTUVO SPINTELĖ 80
(1 dalies)

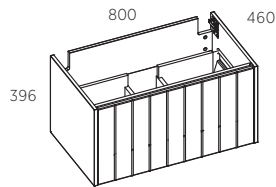

PRAUSTUVO SPINTELĖ 100
(1 dalies)

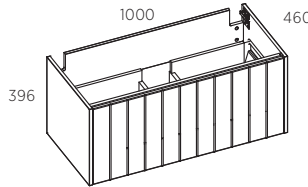

PRAUSTUVO SPINTELĖ 120
(1 dalies)

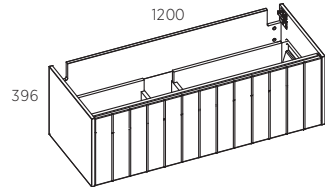

AUKŠTA ŠONINĖ SPINTA

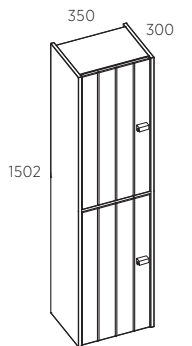

PRAUSTUVO SPINTELĖ 60
(2 dalių)

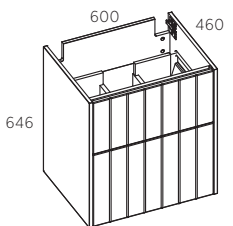

PRAUSTUVO SPINTELĖ 80
(2 dalių)

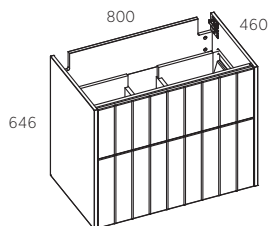

PRAUSTUVO SPINTELĖ 100
(2 dalių)

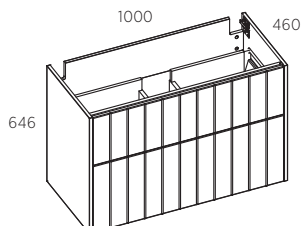

PRAUSTUVO SPINTELĖ 120
(2 dalių)

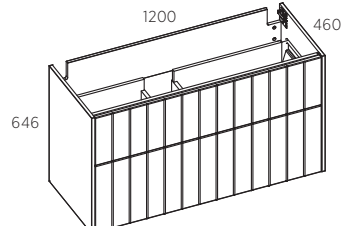

KOJELĖS

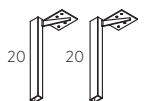

BALTECO

VONIOS BALDAI



CLASSIC

XONYX™
SolidSurface

Funkcionalūs klasikiniai skandinaviško stiliaus baldai, tinkantys įvairaus interjero dizaino vonios kambariui. Stalčių sistemos, naudojamos praustuvo spintelėse, klasikinių linijų baldus paverčia moderniais ir praktiškais bei patogiai naudojamais baldais. Classic baldai gali būti užsisakyti (12) skirtingų spalvų apdailos.

TANDEMBOX 

- › Iš anksto surinktos spintelės užtikrina patvarią konstrukciją ir paprastą montavimą
- › Dažyta baldų apdaila
- › Platus madingų skandinaviskų spalvų pasirinkimas
- › Ergonomiškos ir patikimos Blum Tandembox stalčių sistemos
- › Xonyx solid surface praustuvai su satininės apdailos stalviršiu
- › Rekomenduojame veidrodžius su LED apšvietimu

PLOTIS (cm)



Kodas	Aprašymas	Standartinės Spalvos	Specialiosios Spalvos
Classic 80			
VT920/0806	CLASSIC Praustuvo spintelė su dviem stalčiais 80 cm, dažyta apdaila	600.-	685.-
SS920/0810CLASSICR	CLASSIC Xonyx integruotas praustuvas 80 cm, satininė apdaila	445.-	
VT920/3280	CLASSIC Veidrodis su MDF rėmais 80 cm, dažyta apdaila	185.-	215.-
VT920/2142	CLASSIC Stati šoninė spintelė 45*143*32 cm, dažyta apdaila	495.-	570.-
Classic 100			
VT920/1006	CLASSIC Praustuvo spintelė su dviem stalčiais 100 cm, dažyta apdaila	680.-	780.-
SS920/1010CLASSICR	CLASSIC Xonyx integruotas praustuvas 100 cm, satininė apdaila	475.-	
VT920/3210	CLASSIC Veidrodis su MDF rėmais 100 cm, dažyta apdaila	215.-	250.-
VT920/2142	CLASSIC Stati šoninė spintelė 45*143*32 cm, dažyta apdaila	495.-	570.-
Veidrodžio šviestuvai			
M1004/1240709BP	LED šviestuvai NITE, 50 cm, chromuotas	100.-	
M0430HTLC	LED šviestuvai NITE, 30 cm, chromuotas	60.-	
M0430HTLB	LED šviestuvai NITE, 30 cm, juodas	60.-	

PRAUSTUVO SPINTELĖ 80

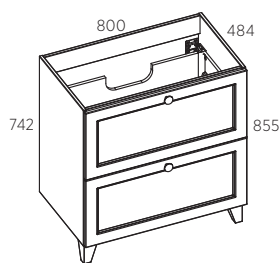

PRAUSTUVO SPINTELĖ 100

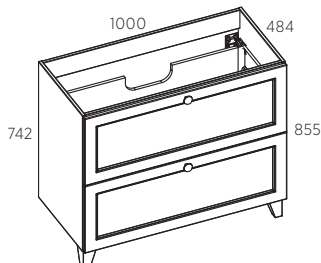

PRAUSTUVO SPINTELĖ

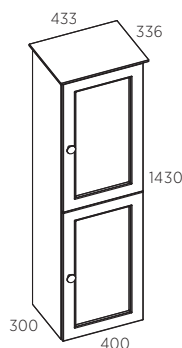

LED APŠVIETIMAS (chromuotas/juodas)



LED APŠVIETIMAS (chromuotas)



PRAUSTUVO SPINTELĖ
PRAUSTUVAS SU STALVIRŠIU 80

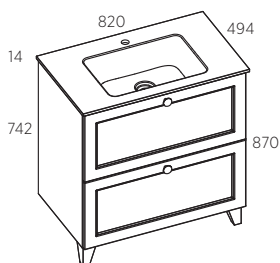

PRAUSTUVO SPINTELĖ
PRAUSTUVAS SU STALVIRŠIU 100

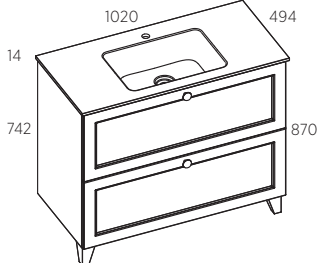

VEIDRODIS SU MDF RĖMU 80

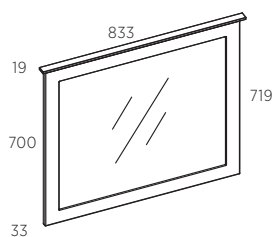

VEIDRODIS SU MDF RĖMU 100

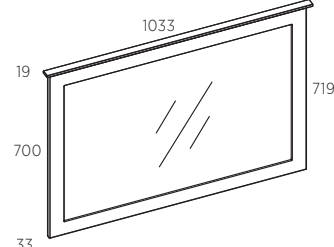

XONYX™
SolidSurface

XONYX™
SolidSurface



STANDARTINĖS

SPECIALIOSIOS SPALVOS



S 0300-N
BALTA



S 9000-N
JUODA

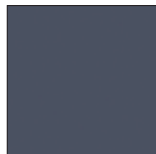

S8005-R80B
MĖLYNA



S5005-G50Y
ŠVIESIAI ŽALIA



S5020-Y70R
RUDA

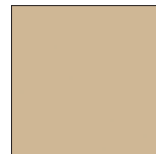

S2020-Y10R
GELTONA



S3500-N
PILKA



S 7500-N
GRAPHITE



S7010-G30Y
ŽALIA



S5005-Y50R
TAMSUS SMĖLIS



S3010-B70G
ŠVIESISI MĖLYNA

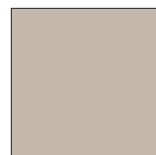

S2005-Y40R
SMĖLIO SPALVOS



OCEAN

Paprastos formos kompaktiška Ocean serija tinka mažesniems vonios kambariams. Įvairių madingų skandinaviškų atspalvių kompaktiški, bet stilingi baldai leidžia derinti juos prie įvairios apdailos interjerų.

- › Spintelės transportuojamos išardytos ir saugiai supakuotos, lengvai surenkamos pagal pridėtą instrukciją
- › Pusiau matinė dažyta baldų apdaila
- › Platus madingų skandinaviškų spalvų pasirinkimas
- › Praustuvo spintelės drelės turi patvarius tylaus veikimo Blum vyrius
- › GelCast integruoti praustuvai su blizgios apdailos stalviršiu

◀ GelCast ▶

PLOTIS (cm)



Kodas	Aprašymas	Standartinės spalvos	Specialiosios spalvos
Ocean 60			
VT910/0610	OCEAN60 Praustuvo spintelė su drelėmis, 60*39*71 cm, dažyta pusiau matinė apdaila	307.-	362.-
VM04/137/0610	OCEAN60 GelCast (lieto marmuro) praustuvas, spalva blizgi balta	156.-	
VT910/3260	OCEAN60 Veidrodis su aliuminio rėmu, 60*2*58 cm, matinė apdaila	231.-	
VT910/2862	OCEAN60 veidrodinė spintelė 60*19*58 cm	268.-	311.-
Ocean 80			
VT910/0810	OCEAN80 Praustuvo spintelė su drelėmis, 80*39*71 cm, dažyta pusiau matinė apdaila	343.-	397.-
VM04/137/0810	OCEAN80 GelCast (lieto marmuro) praustuvas, spalva blizgi balta	201.-	
VT910/2882	OCEAN60 veidrodinė spintelė 80*19*58 cm	309.-	352.-
Ocean 90			
VT910/0610	OCEAN60 Praustuvo spintelė su drelėmis, 60*39*71 cm, dažyta pusiau matinė apdaila	307.-	362.-
VT910/0332	OCEAN30 Praustuvo šoninė spintelė, 30*39*71 cm, dažyta pusiau matinė apdaila	237.-	292.-
VM04/137/0920	OCEAN90 GelCast (lieto marmuro) praustuvas, spalva blizgi balta (kairinės krypties)	227.-	
VM04/137/0930	OCEAN90 GelCast (lieto marmuro) praustuvas, spalva blizgi balta (dešinės krypties)	227.-	
VT910/3260	OCEAN60 Veidrodis su aliuminio rėmu, 60*2*58 cm, matinė apdaila	231.-	
VT910/2332	OCEAN30 Viršutinė šoninė spintelė, 30*19*58 cm, dažyta pusiau matinė apdaila	237.-	292.-
Stati šoninė spintelė			
VT910/2132	OCEAN Stati šoninė spintelė 40*125*32 cm, dažyta apdaila	343.-	398.-
Veidrodžio šviestuvai			
M1004/1240709BP	LED šviestuvai NITE, 50 cm, chromuotas	100.-	
M0430HTLC	LED šviestuvai NITE, 30 cm, chromuotas	60.-	
M0430HTLB	LED šviestuvai NITE, 30 cm, juodas	60.-	

STANDARTINĖS

S 0300-N
BALTA

SPECIALIOSIOS SPALVOS

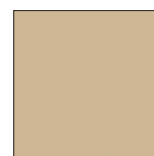
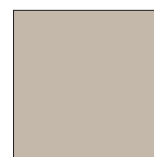
S 9000-N
JUODAS8005-R80B
MĖLYNAS5005-G50Y
ŠVIESIAI ŽALIAS5020-Y70R
RUDAS2020-Y10R
GELTONAS3500-N
PILKAS 7500-N
GRAPHITES7010-G30Y
ŽALIAS5005-Y50R
TAMSUS SMĖLISS3010-B70G
ŠVIESI MĖLYNAS2005-Y40R
SMĖLIO SPALVOS



VEIDRODIS

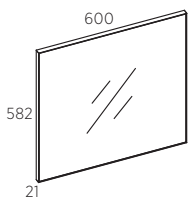

LENTYNA-VEIDRODIS

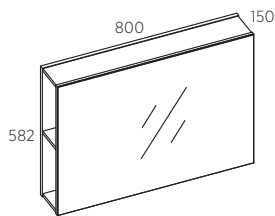

VIRŠUTINĖ SPINTELĖ

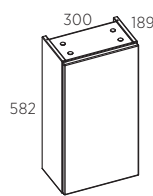

VERTIKALI ŠONINĖ SPINTA

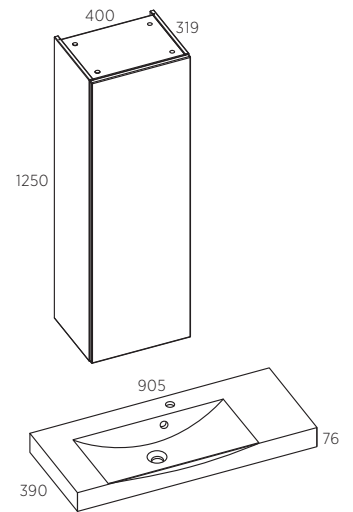

STALVIRŠIS SU INTEGRUOTU PRAUSTUVU 60

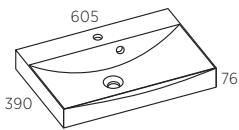

STALVIRŠIS SU INTEGRUOTU PRAUSTUVU 80

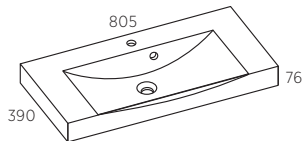

STALVIRŠIS SU INTEGRUOTU PRAUSTUVU 90

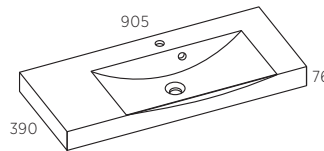

APATINĖ SPINTA 30

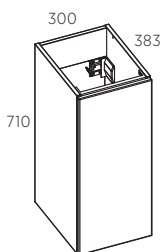

APATINĖ SPINTA 60

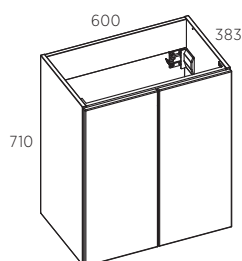

APATINĖ SPINTA 80

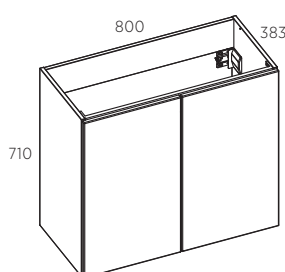

APATINĖ SPINTA 90

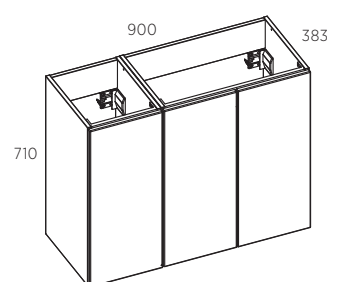

ST SERIJOS VEIDRODŽIAI

ST serija - tai išskirtinė Balteco katalogo veidrodžių kolekcija su didžiausiu matmenų pasirinkimu. Aukštos kokybės veidrodžiai turi įrengtą gerą LED apšvietimą veidrodžio kraštuose, suteikiantį šviesą vartotojui ir jaukią atmosferą. Veidrodžiai taip pat turi įrengtą AntiMist veidrodžio šildymą su DualWhite apšvietimu, kuris leidžia pasirinkti šaltą arba šiltą baltą šviesą, ir jutiklinį jungiklį.

- › Veidrodis padengtas aukštos kokybės saugos plėvele (kitoje veidrodinio stiklo pusėje)
- › Puikus LED apšvietimas veidrodžio kraštuose
- › AntiMist veidrodžio šildymas (veidrodis nerasoja)
- › DualWhite švietimo atspalviai: šalta (6000 K) arba šilta (4000K) šviesa
- › Platus įvairaus pločio pasirinkimas – nuo 60 cm iki 180 cm
- › Veidrodžio stiklo storis: 5mm
- › Veidrodis atitinka ES saugos reikalavimus (IP44)

* ST60 - tik šalta šviesa, be veidrodžio šildytuvo.

XXL



LED APŠVIETIMAS



ŠILTA (ŠALTA ŠVIESA)



JUTIKLINIS JUNGIKLIS



RŪKO PAŠALINIMAS

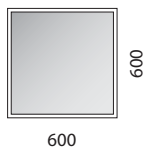

ST 60*
467.-

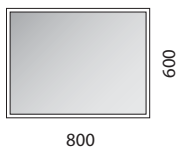

ST 80
615.-



ST 100
720.-



ST 120
820.-



ST 140/160/180
955.-/1115.-/1218.-



EC SERIJOS VEIDRODŽIAI

EC serijos veidrodžiai – tai išskirtinė katalogo apvalių veidrodžių kolekcija. Veidrodžiai turi įrengtą gerą LED apšvietimą veidrodžio kraštuose, suteikiantį šviesą vartotojui ir jaukią atmosferą. Veidrodžiai taip pat turi įrengtą AntiMist veidrodžio šildymą su DualWhite apšvietimu, kuris leidžia pasirinkti šaltą arba šiltą baltą šviesą, ir jutiklinį jungiklį.

- › Veidrodis padengtas aukštos kokybės saugos plėvele (kitoje veidrodinio stiklo pusėje)
- › Puikus LED apšvietimas
- › AntiMist veidrodžio šildymas (veidrodis nerasoja)
- › DualWhite švietimo atspalviai: šalta (6000 K) arba šilta (4000K) šviesa
- › Veidrodžio stiklo storis: 5mm
- › Veidrodis atitinka ES saugos reikalavimus (IP44)

* EC60 - tik šalta šviesa, be veidrodžio šildytuvo.

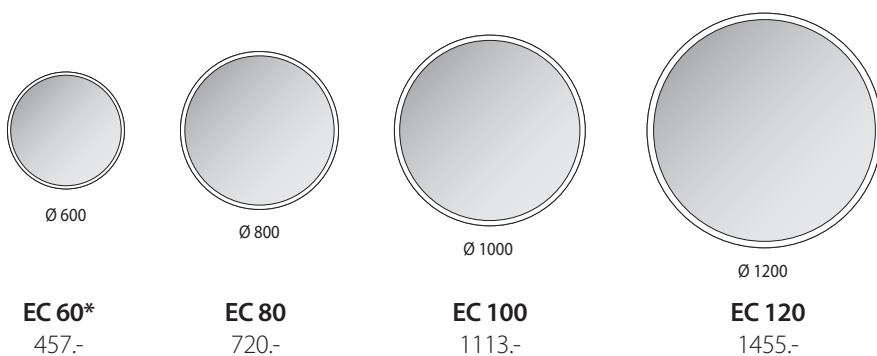

AG SERIJOS VEIDRODŽIAI

- › Juodo aliuminio rėmas
- › AntiMist veidrodžio šildymas (veidrodis nerasoja)
- › Veidrodžio stiklo storis: 5mm
- › LED apšvietimas (neutralus 4000K)
- › Veidrodis atitinka ES saugos reikalavimus (IP44)

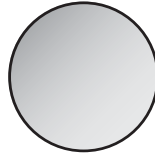

Ø 800

AG 80
475.-

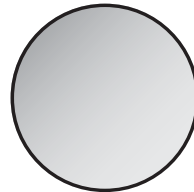

Ø 1000

AG 100
588.-



LED
APŠVIETIMAS



JUTIKLINIS
JUNGKLIŠ



RŪKO
PAŠALINIMAS



MO SERIJOS VEIDRODŽIAI

- › Veidrodis padengtas aukštos kokybės saugos plėvele (kitoje veidrodinio stiklo pusėje)
- › Puikus veidrodis su LED apšvietimu
- › AntiMist veidrodžio šildymas (veidrodis nerasoja) su įjungimo / išjungimo jungikliu
- › DualWhite švietimo atspalviai (šalta arba šilta balta šviesa)
- › Veidrodžio stiklo storis: 5mm
- › Veidrodis atitinka ES saugos reikalavimus (IP44)

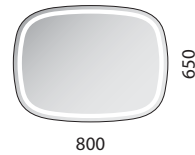

MO 80
667.-



PO SERIJOS VEIDRODŽIAI

- › Juodo aliuminio rėmas
- › AntiMist veidrodžio šildymas (veidrodis nerasoja)
- › Veidrodžio stiklo storis: 5mm
- › LED apšvietimas (neutralus 4000K)
- › Veidrodis atitinka ES saugos reikalavimus (IP44)

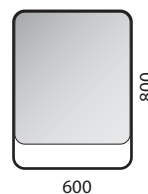

PO 60
541.-





PO 80
756.-



CA SERIJOS VEIDRODŽIAI

- › Aukštos kokybės LED veidrodžių serija
- › AntiMist veidrodžio šildymas (veidrodis nerasoja)
- › Veidrodžio stiklo storis: 5mm
- › LED apšvietimas (neutralus 4000K)
- › Veidrodis atitinka ES saugos reikalavimus (IP44)

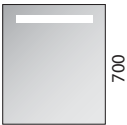

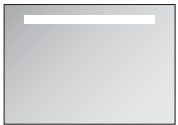
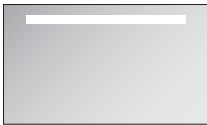
			
600	800	1000	1200
CA 60	CA 80	CA 100	CA 120
425.-	468.-	515.-	562.-



BALTECO

BALTECO

VONIOS KAMBARIO ĮRANGA

2024

ŠIAURIETIŠKO
DIZAINO
VONIOS
KAMBARYS

XONYX™
SOLID SURFACE

NORDIC
DESIGN
BATH
ROOMS

